

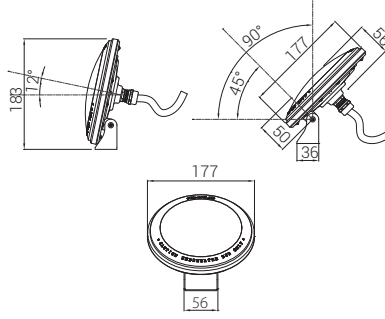

# Aqua Croma AC5N



Ölçüler mm'dir.

AC5N P C O B K U

PCB & LED & Güç  
Işık rengi  
Optik / Lens  
Gövde materyali  
Kablo giriş-çıkış yeri  
Üst parçalar

## P LED & GÜÇ SEÇENEKLERİ

Ürün Adı	Işık Rengi	Çalışma Voltajı (V)	LED Miktarı (Adet)	Güç (W)	Işık Akısı (Lümen)	Ölçüler (AxH) (mm)	Ürün ağırlığı ** (kg)
AC5N	WW-NW-CW	12-24V DC	18	20	2.100	177x183	0,8-1,7
AC5N	WW-NW-CW	12-24V DC	18	30	3.200	177x183	0,8-1,7
AC5N	WW-NW-CW	12-24V DC	18	45	4.800	177x183	0,8-1,7
AC5N***	RGB	24V DC	18	25	-	177x183	0,8-1,7
AC5N***	RGB	24V DC	18	36	-	177x183	0,8-1,7

\* Güç ve lümen değerleri lenssiz üründe "soğuk beyaz (CW) LED" için verilmiştir. İstenilen renge göre farklılık gösterebilir.

\*\* Ürün ağırlıkları krom ve alüminyum seçenekleri olarak verilmiştir.

\*\*\* RGB ürünleri 12-24V DC olarak yapılabilir ve güç değerleri farklılık gösterebilir.

### ELEKTROMEKANİK ÖZELLİKLER

- Krom kaplı veya beyaz PC ön çerçeve
- 316 L press sıvama krom veya alüminyum enjeksiyon elektrostatik toz boyalı gövde
- Polikarbon armatür camı
- 316 L paslanmaz bağlantı parçaları
- Alternatif veya doğru akımda çalışır.
- Su altı ek mufu
- H07RNF kauçuk kablo



## C IŞIK RENGİ SEÇENEKLERİ

● WW: Sıcak Beyaz 3000K	● R: Kırmızı 625nm
● NW: Doğal Beyaz 4000K	● G: Yeşil 525nm
● CW: Soğuk Beyaz 6500K	● B: Mavi 465nm
● RGB	● A: Amber 590nm

## O LENS SEÇENEKLERİ



XN: Ekstra Dar Açılı M: Orta Açılı W: Geniş Açılı XW: Lenssiz

## B GÖVDE SEÇENEKLERİ



09: Alüminyum gövde - IP67 10: Krom gövde - IP68

\*Bu ürünün alüminyum ve krom gövde seçenekleri su içinde kullanım farklılığı göstermektedir. Ürünün kullanma talimatını okuyunuz.

## K KABLO GİRİŞ YÖNÜ SEÇENEKLERİ

Krom Gövdeli Armatür



08: Merkezden tek giriş

Alüminyum Gövdeli Armatürler



09: Ayak altından tek giriş



10: Kapakta giriş ve çıkış

\* Su altında kablo eki yapılacaksa su altı ek mufu kullanılmalıdır.

## U ÜST PARÇA SEÇENEKLERİ



15: Krom kaplama spot aynası 16: Beyaz plastik spot aynası





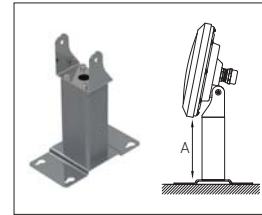

## M MONTAJ SEÇENEKLERİ

Ayak Uzatma Parçaları



34: 5cm  
35: 10cm  
36: 20cm

## OPSİYONEL KONTROL AKSESUARLARI

Renk Tipi	RC	PWM	INV PWM	DMX	DALI	0-10V DC	TRIAC
WW-NW-CW 	•	•	•		•	•	
R,G,B,A 	•	•	•		•	•	
RGB* 	•	•	•				
RGBA/W 							
RGB DMX 				•			
WHITE DMX 				•			

\* RGB ürünlerinde 24V DC PWM DIM 4 kablolu, 12-24V DC INV PWM DIM 5 kablolu olarak üretilebilmektedir.

## ÜRÜN DİYAGRAMLARI

Polar Diyagramı

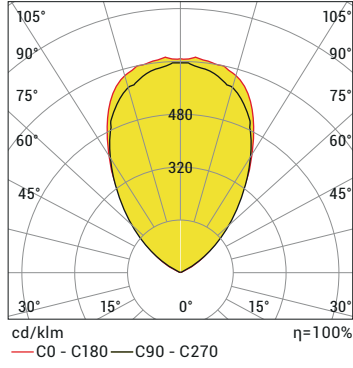

Koni Diyagramı

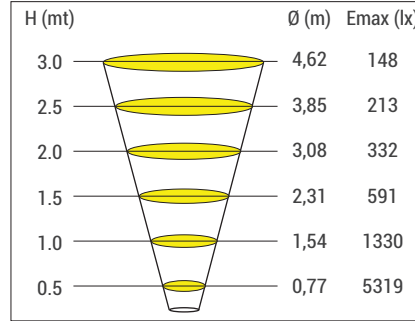

AC5N 18LED CW 60D 20W 12-24V DC IP67