

LED

LL

DP

CD

WW

CS

CF

AC

CG

CB

LC

FO

EL

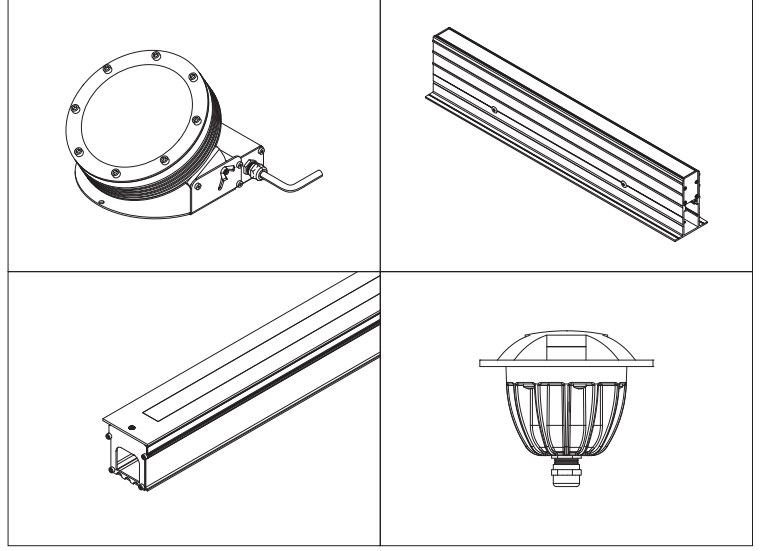

• Croma Floor

CromaFloor serisi, iç ve dış mekanlarda ideal aydınlatma çözümleri sunar. Zemine gömülen ya da zemin yüzeyine monte edilen LED armatürlerdir. Özellikle park, bahçe ve merdiven aydınlatmalarında tercih edilmektedir. Düşük spot sıcaklığı ile insan cildine zarar vermez. Bu nedenle çıplak ayakla dolaşılacak zeminlerde güvenle kullanılmaktadır. Güçlü teknik yapıları sayesinde, zorlu hava koşullarından etkilenmeden kaliteli ve tasarruflu çözümler sunar. Armatürler, isteğe göre tek renk veya RGB olarak üretilebilir. Ayrıca geniş renk seçeneği ve renk değiştirebilme özelliğiyle mimarlara ve aydınlatma tasarımcılarına yaratıcı fikirlerini gerçekleştirme fırsatı verir.

Zeminden Aydınlatma

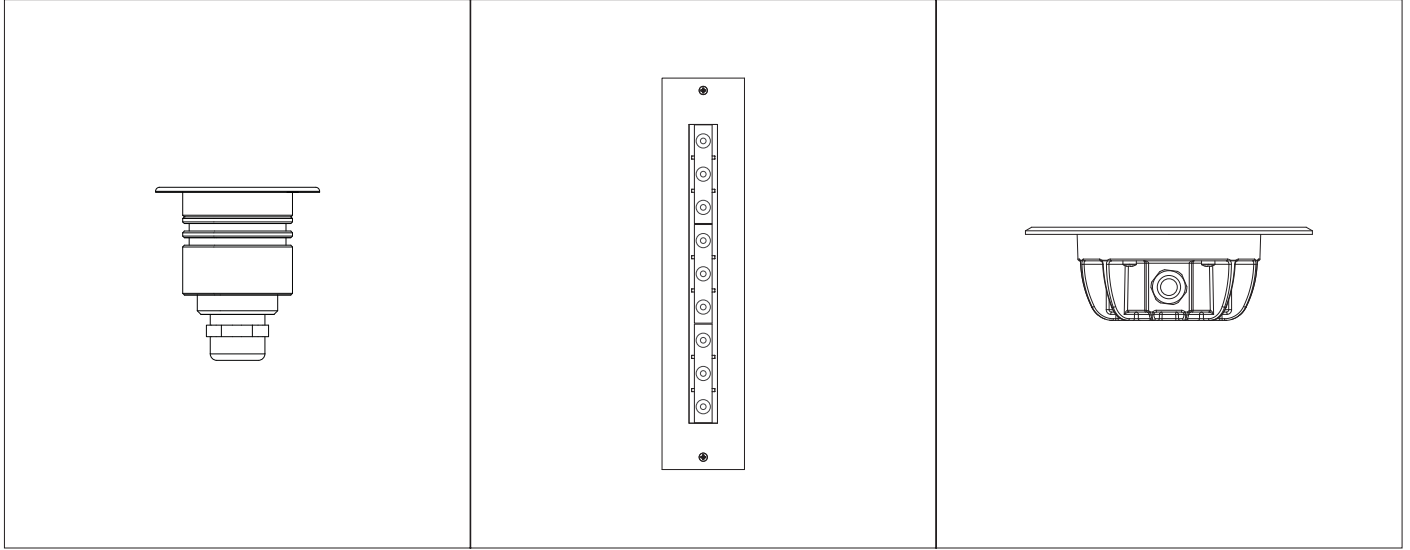

CromaFloor - Zeminden Aydınlatma





Croma Floor



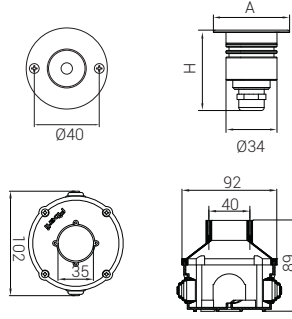

Ölçüler mm'dir.

PCB & LED & Güç
Işık rengi
Optik / Lens
Montaj

CF500 P C O M

P LED & GÜÇ SEÇENEKLERİ

Ürün Adı	Işık Rengi	Çalışma Voltajı (V)	LED Miktarı (Adet)	Güç (W)	Işık Akısı (Lümen)	Ölçüler (AxH) (mm)	Ürün ağırlığı (kg)
CF500	WW-NW-CW	220V AC	1	2	155	Ø50x53	0,5
CF500	WW-NW-CW	12-24V DC	1	2	155	Ø50x53	0,5
CF500	WW-NW-CW	12-24V DC	1	3	310	Ø50x53	0,5
CF500	RGB	7,5V DC	1	8	-	Ø50x53	0,5

* Güç ve lümen değerleri "soğuk beyaz (CW) LED" için verilmiştir.

ELEKTROMEKANİK ÖZELLİKLER

- 316 L krom gövde ve krom spot aynası
- Polikarbon armatür camı
- Plastik enjeksiyon montaj kasası
- Su altı ek mufu
- H07RNF kauçuk kablo

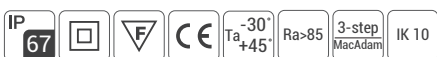

Croma Floor CF500

C IŞIK RENGİ SEÇENEKLERİ

● WW: Sıcak Beyaz 3000K	● R: Kırmızı 625nm
● NW: Doğal Beyaz 4000K	● G: Yeşil 525nm
● CW: Soğuk Beyaz 6500K	● B: Mavi 465nm
● RGB	● A: Amber 590nm

O LENS SEÇENEKLERİ

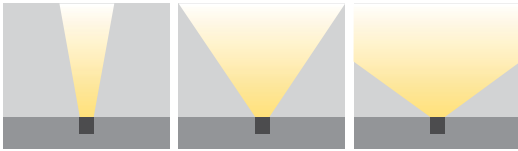

N: Dar Açılı

W: Geniş Açılı

XW: Lenssiz

M MONTAJ SEÇENEKLERİ



29: Vidalı

30: Vidasız

OPSİYONEL KONTROL AKSESUARLARI

Renk Tipi	RC	PWM	INV PWM	DMX	DALI *	0-10V DC*	TRIAC
WW-NW-CW	●	●			●	●	
R,G,B,A	●	●			●	●	
RGB	●	●					
RGBA/W							
RGB DMX				●			
WHITE DMX				●			

* Yalnızca belirli ürünlerde yapılabilir.

ÜRÜN DİYAGRAMLARI

Polar Diyagramı

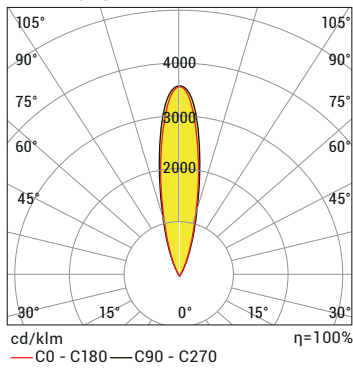

Koni Diyagramı

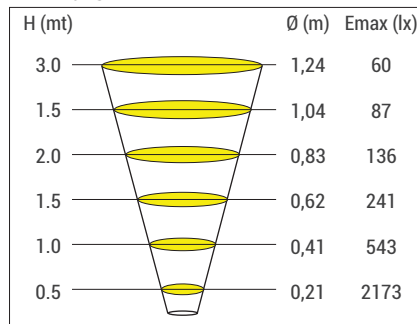

CF500 CW 25D 1.5W 220V AC IP67

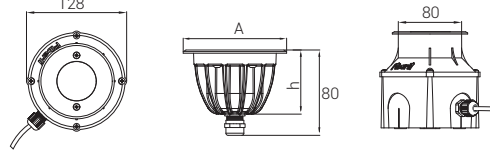

Ölçüler mm'dir.

CF1 **P** **C** **O** **E**
PCB & LED & Güç
Işık rengi
Optik / Lens
Ek parçalar

P LED & GÜÇ SEÇENEKLERİ

Ürün Adı	Işık Rengi	Çalışma Voltajı (V)	LED Miktarı (Adet)	Güç (W)	Işık Akısı (Lümen)	Ölçüler (AxH) (mm)	Ürün ağırlığı (kg)
CF1	WW-NW-CW	220V AC	3	4	480	Ø95x60	1,3
CF1	WW-NW-CW	220V AC DOB	4	4	480	Ø95x60	1,1
CF1	WW-NW-CW	12-24V DC	3	4	425	Ø95x60	1,1
CF1	RGB	7,5V DC	3	8	-	Ø95x60	1,1

* Güç ve lümen değerleri "soğuk beyaz (CW) LED" için verilmiştir.

ELEKTROMEKANİK ÖZELLİKLER

- 316 L satin krom spot aynası
- Elektrostatik toz boyalı alüminyum enjeksiyon gövde
- 8 mm temperli armatür camı
- Plastik enjeksiyon montaj kasası
- Su altı ek mufu
- H07RNF kauçuk kablo

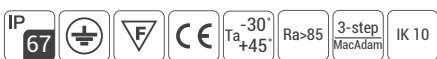

Croma Floor CF1

C IŞIK RENGİ SEÇENEKLERİ *

● WW: Sıcak Beyaz 3000K	● R: Kırmızı 625nm
● NW: Doğal Beyaz 4000K	● G: Yeşil 525nm
● CW: Soğuk Beyaz 6500K	● B: Mavi 465nm
	● A: Amber 590nm

*Opsiyonel olarak farklı renklerde yapılabilir.

O LENS SEÇENEKLERİ



*XN: Ekstra Dar Açılı M: Orta Açılı W: Geniş Açılı XW: Lenssiz *A: Asimetrik *NA: Dar Açılı Eliptik *MA: Orta Açılı Eliptik

*Sadece 220V için yapılabilir.

U ÜST PARÇA SEÇENEKLERİ



23: Kare satin nikel

21: Yuvarlak satin nikel

OPSİYONEL KONTROL AKSESUARLARI

Renk Tipi	RC	PWM	INV PWM	DMX*	DALI*	0-10V DC*	TRIAC
WW-NW-CW	●	●			●	●	
R,G,B,A	●	●			●	●	
RGB	●	●					
RGBA/W							
RGB DMX				●			
WHITE DMX				●			

*Yalnızca 24V ile yapılabilir.

ÜRÜN DİYAGRAMLARI

Polar Diyagramı

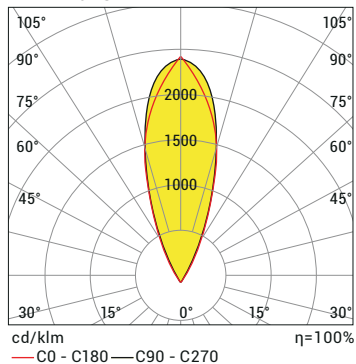

Koni Diyagramı

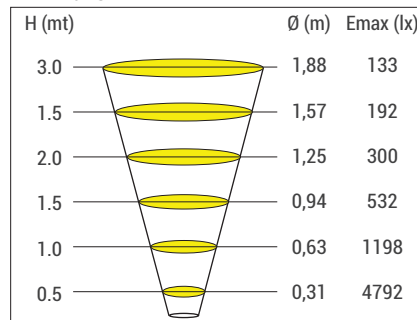

CF1 P3 CW 25D 4.5 W 220V AC IP67

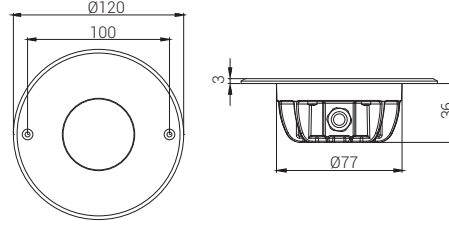

Ölçüler mm'dir.

CF101 **P** **C** **O**

PCB & LED & Güç
Işık rengi
Optik / Lens

P LED & GÜÇ SEÇENEKLERİ

Ürün Adı	Işık Rengi	Çalışma Voltajı (V)	LED Miktarı (Adet)	Güç (W)	Işık Akısı (Lümen)	Ölçüler (AxH) (mm)	Ürün ağırlığı (kg)
CF101	WW-NW-CW	12-24V DC	1	2	155	Ø95x60	0,9

* Güç ve lümen değerleri "soğuk beyaz (CW) LED" için verilmiştir.

ELEKTROMEKANİK ÖZELLİKLER

- 316 L satin krom spot aynası
- Elektrostatik toz boyalı alüminyum enjeksiyon gövde
- 8 mm temperli armatür camı
- Su altı ek mufu
- H07RNF kauçuk kablo

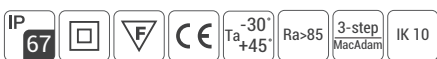

Croma Floor CF101

C IŞIK RENGİ SEÇENEKLERİ

● WW: Sıcak Beyaz 3000K	● R: Kırmızı 625nm
● NW: Doğal Beyaz 4000K	● G: Yeşil 525nm
● CW: Soğuk Beyaz 6500K	● B: Mavi 465nm
	● A: Amber 590nm

O LENS SEÇENEKLERİ



OPSİYONEL KONTROL AKSESUARLARI

Renk Tipi	RC	PWM	INV PWM	DMX	DALI	0-10V DC	TRIAC
WW-NW-CW	●	●					
R,G,B,A	●	●					

ÜRÜN DİYAGRAMLARI

Polar Diyagramı

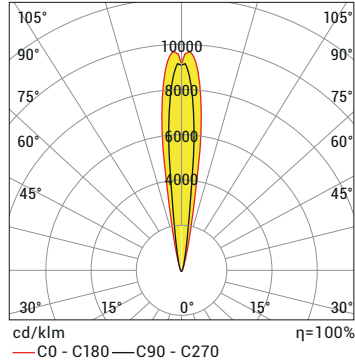

Koni Diyagramı

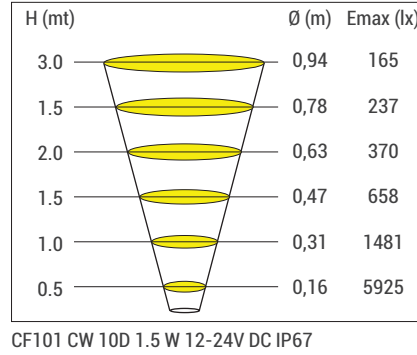

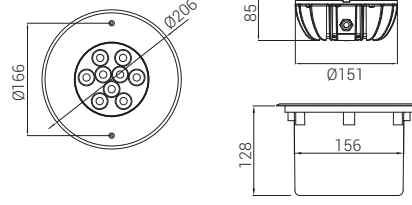

Ölçüler mm'dir.

CF3 P C O K

PCB & LED & Güç

Işık rengi

Optik / Lens

Kablo giriş-çıkış yeri

P LED & GÜÇ SEÇENEKLERİ

Ürün Adı	Işık Rengi	Çalışma Voltajı (V)	LED Miktarı (Adet)	Güç (W)	Işık Akısı (Lümen)	Ölçüler (AxH) (mm)	Ürün ağırlığı (kg)
CF3	WW-NW-CW	220V AC	6	8	650	Ø206x85	2,8
CF3	WW-NW-CW	220V AC	9	10	1.000	Ø206x85	2,8
CF3	WW-NW-CW	220V AC DOB	9	8	650	Ø206x85	2,6
CF3	RGB	12V DC	9	13	-	Ø206x85	2,6

* Güç ve lümen değerleri "soğuk beyaz (CW) LED" için verilmiştir.

ELEKTROMEKANİK ÖZELLİKLER

- 5 mm 316L krom spot aynası
- Elektrostatik toz boyalı alüminyum enjeksiyon gövde
- 12 mm temperli armatür camı
- Plastik enjeksiyon montaj kasası
- Su altı ek mufu
- H07RNF kauçuk kablo
- Basınç dengeleyici ventil

Croma Floor CF3

C IŞIK RENGİ SEÇENEKLERİ*

● WW: Sıcak Beyaz 3000K	● R: Kırmızı 625nm
● NW: Doğal Beyaz 4000K	● G: Yeşil 525nm
● CW: Soğuk Beyaz 6500K	● B: Mavi 465nm
	● A: Amber 590nm

*Opsiyonel olarak farklı renklerde yapılabilir.

O LENS SEÇENEKLERİ



XN: Ekstra Dar Açılı

M: Orta Açılı

W: Geniş Açılı

XW: Lenssiz

NA: Dar Açılı Eliptik

MA: Orta Açılı Eliptik

K KABLO GİRİŞ YÖNÜ SEÇENEKLERİ



09: Ayak altından tek giriş

10: Kapakta giriş ve çıkış*

*Sadece 24V yapılabilir.

MONTAJ ŞEKLİ

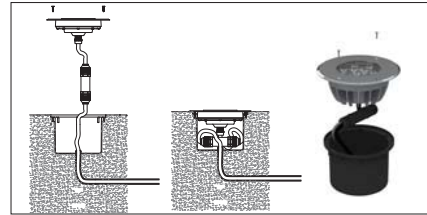

OPSİYONEL KONTROL AKSESUARLARI

Renk Tipi	RC	PWM	INV PWM	DMX*	DALI*	0-10V DC*	TRIAC
WW-NW-CW	●	●			●	●	
R,G,B,A	●	●			●	●	
RGB	●	●					
RGBA/W							
RGB DMX				●			
WHITE DMX				●			

*Yalnızca 24V ile yapılabilir.

ÜRÜN DİYAGRAMLARI

Polar Diyagramı

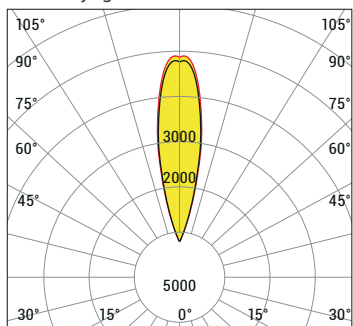

cd/klm
—C0 - C180—C90 - C270

$\eta=100\%$

Koni Diyagramı

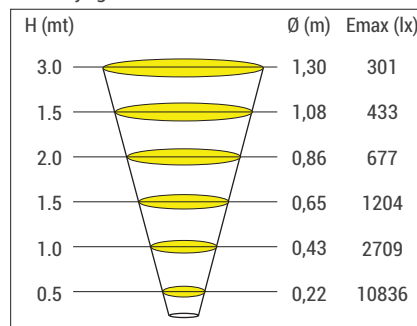

CF3 P6 CW 25D 8W 220V AC IP67





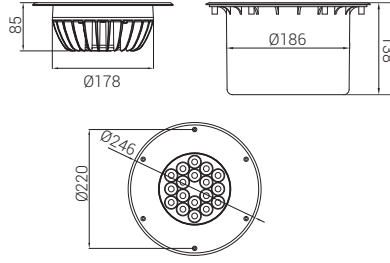

Ölçüler mm'dir.

CF5 **P** **C** **O** **K**
PCB & LED & Güç
Işık rengi
Optik / Lens
Kablo giriş-çıkış yeri

P LED & GÜÇ SEÇENEKLERİ

Ürün Adı	Işık Rengi	Çalışma Voltajı (V)	LED Miktarı (Adet)	Güç (W)	Işık Akısı (Lümen)	Ölçüler (AxH) (mm)	Ürün ağırlığı (kg)
CF5	WW-NW-CW	220V AC	18	21	2.000	Ø246x85	3,8
CF5	WW-NW-CW	220V AC DOB	18	18	1.600	Ø246x85	3,5
CF5	RGB	24V DC	18	25	-	Ø246x85	3,5
CF5	RGBA/W	24V DC	24	26	-	Ø246x85	3,5

* Güç ve lümen değerleri lenssiz üründe "soğuk beyaz (CW) LED" için verilmiştir.

ELEKTROMEKANİK ÖZELLİKLER

- 5 mm 316L krom spot aynası
- Elektrostatik toz boyalı alüminyum enjeksiyon gövde
- 12 mm temperli armatür camı
- Plastik enjeksiyon montaj kasası
- Su altı ek mufu
- H07RNF kauçuk kablo
- Basınç dengeleyici ventil

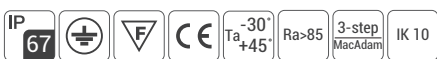

Croma Floor CF5

C IŞIK RENGİ SEÇENEKLERİ*

● WW: Sıcak Beyaz 3000K	● R: Kırmızı 625nm	● RGB
● NW: Doğal Beyaz 4000K	● G: Yeşil 525nm	● RGBW
● CW: Soğuk Beyaz 6500K	● B: Mavi 465nm	● RGBA
● A: Amber 590nm		

*Opsiyonel olarak farklı renklerde yapılabilir.

O LENS SEÇENEKLERİ



XN: Ekstra Dar Açılı

M: Orta Açılı

W: Geniş Açılı

XW: Lenssiz

NA: Dar Açılı Eliptik

MA: Orta Açılı Eliptik

K KABLO GİRİŞ YÖNÜ SEÇENEKLERİ



09: Ayak altından tek giriş

10: Kapakta giriş ve çıkış*

*Sadece 24V yapılabilir.

MONTAJ ŞEKLİ

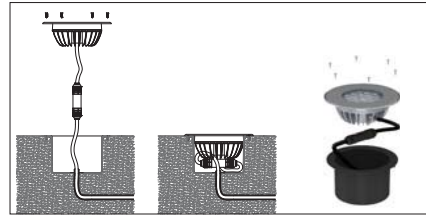

OPSİYONEL KONTROL AKSESUARLARI

Renk Tipi	RC	PWM	INV PWM	DMX	DALI	0-10V DC	TRIAC
WW-NW-CW	●	●				●	
R,G,B,A	●	●				●	
RGB	●	●					
RGBA/W				●			
RGB DMX*				●			
WHITE DMX*				●			

*Sadece 24V yapılabilir.

ÜRÜN DİYAGRAMLARI

Polar Diyagramı

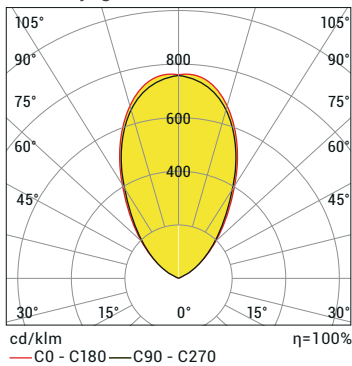

Koni Diyagramı

H (mt)	Ø (m)	E _{max} (lx)
3.0	3,85	137
1.5	3,21	197
2.0	2,57	308
1.5	1,93	548
1.0	1,28	1232
0.5	0,64	4929

CF5 P18 CW 60D 20W 220V AC IP67

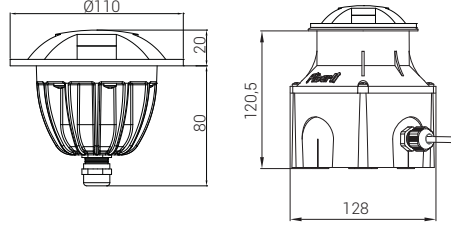

Ölçüler mm'dir.

CF1Y PCB & LED & Güç
Işık rengi
Ek parçalar

P LED & GÜÇ SEÇENEKLERİ

Ürün Adı	Işık Rengi	Çalışma Voltajı (V)	LED Miktarı (Adet)	Güç (W)	Işık Akısı (Lümen)	Ölçüler (mm)	Ürün ağırlığı (kg)
CF1Y	WW-NW-CW	220V AC	3	4	430	170x94	1,1
CF1Y	RGB	7,5V DC	3	8	-	170x94	0,9

* Güç ve lümen değerleri "soğuk beyaz (CW) LED" için verilmiştir.

ELEKTROMEKANİK ÖZELLİKLER

- Korozyona karşı çift katlı elektrostatik toz boyalı alüminyum enjeksiyon gövde
- Polikarbon armatür camı
- Plastik enjeksiyon kör kasa
- Su altı ek mufu
- H07RNF kauçuk kablo

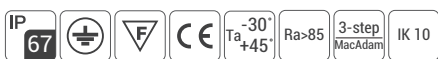

Croma Floor CF1Y

C IŞIK RENGİ SEÇENEKLERİ

● WW: Sıcak Beyaz 3000K	● R: Kırmızı 625nm
● NW: Doğal Beyaz 4000K	● G: Yeşil 525nm
● CW: Soğuk Beyaz 6500K	● B: Mavi 465nm
	● A: Amber 590nm

E EK PARÇA SEÇENEKLERİ

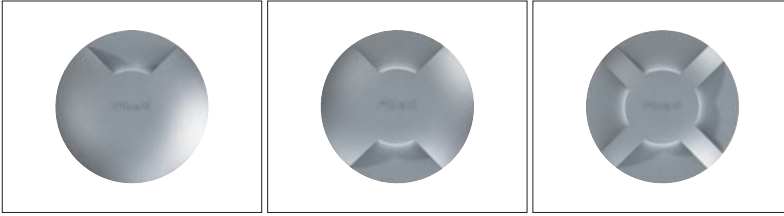

01: Tek gözlü spot aynası

02: Çift gözlü spot aynası

04: Dört gözlü spot aynası

OPSİYONEL KONTROL AKSESUARLARI

Renk Tipi	RC	PWM	INV PWM	DMX	DALI	0-10V DC	TRIAC
WW-NW-CW	●	●					
R,G,B,A	●	●					
RGB	●	●					
RGBA/W	●	●					
RGB DMX							
WHITE DMX	●						

ÜRÜN DİYAGRAMLARI

Polar Diyagramı

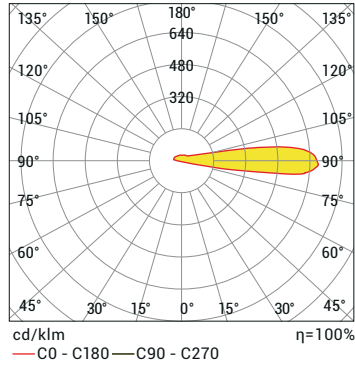

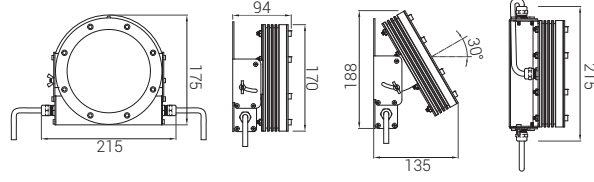

Ölçüler mm'dir.

CF5Y **P** **C** **O**
PCB & LED & Güç
Işık rengi
Optik / Lens

P LED & GÜÇ SEÇENEKLERİ

Ürün Adı	Işık Rengi	Çalışma Voltajı (V)	LED Miktarı (Adet)	Güç (W)	Işık Akısı (Lümen)	Ölçüler (mm)	Ürün ağırlığı (kg)
CF5Y	WW-NW-CW	220V AC	18	21	2.000	170x94	2,6
CF5Y	RGB	24V DC	18	25	-	170x94	2,3

* Güç ve lümen değerleri lenssiz üründe "soğuk beyaz (CW) LED" için verilmiştir.

ELEKTROMEKANİK ÖZELLİKLER

- 316L krom spot aynası
- Masif alüminyum gövde
- Krom bağlantı parçaları
- Polikarbon armatür camı
- H07RNF kauçuk kablo

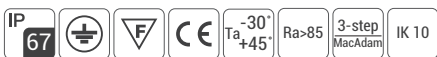

Croma Floor CF5Y

C IŞIK RENGİ SEÇENEKLERİ

● WW: Sıcak Beyaz 3000K	● R: Kırmızı 625nm
● NW: Doğal Beyaz 4000K	● G: Yeşil 525nm
● CW: Soğuk Beyaz 6500K	● B: Mavi 465nm
	● A: Amber 590nm

O LENS SEÇENEKLERİ



OPSİYONEL KONTROL AKSESUARLARI

Renk Tipi	RC	PWM	INV PWM	DMX	DALI	0-10V DC	TRIAC
WW-NW-CW	●	●					
R,G,B,A	●	●					
RGB	●	●					
RGBA/W	●	●					
RGB DMX	●						
WHITE DMX	●						

ÜRÜN DİYAGRAMLARI

Polar Diyagramı

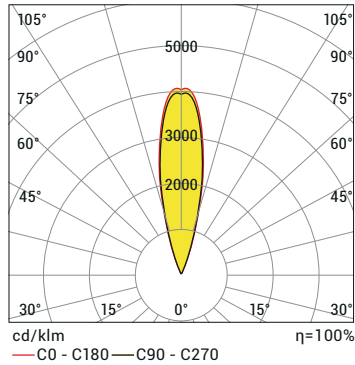

Koni Diyagramı

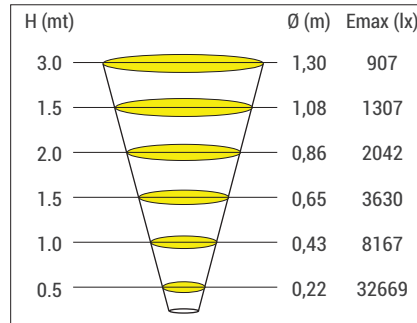

CF5Y P18 CW 25D 25W 220V AC IP67

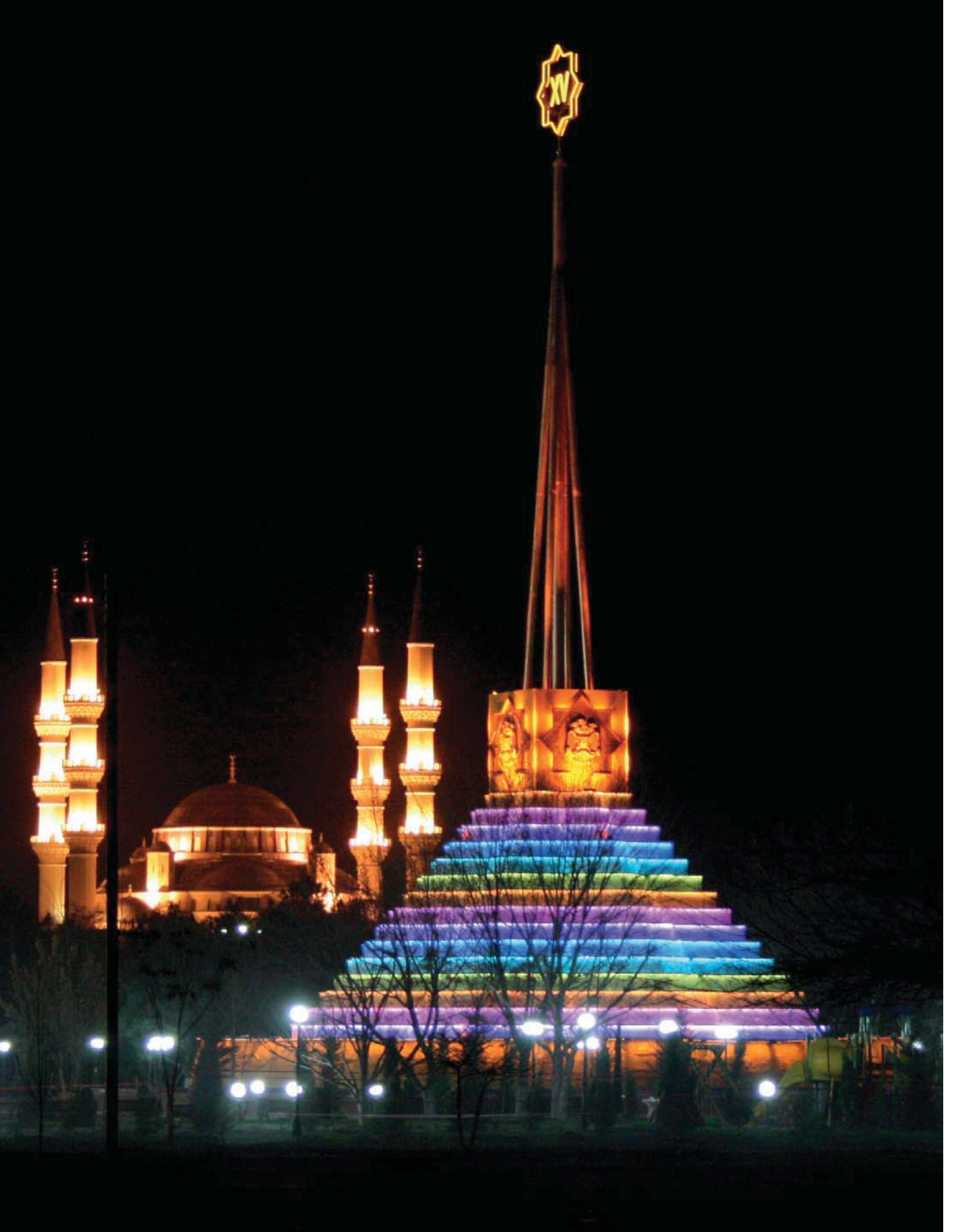

Croma Floor CF5Y

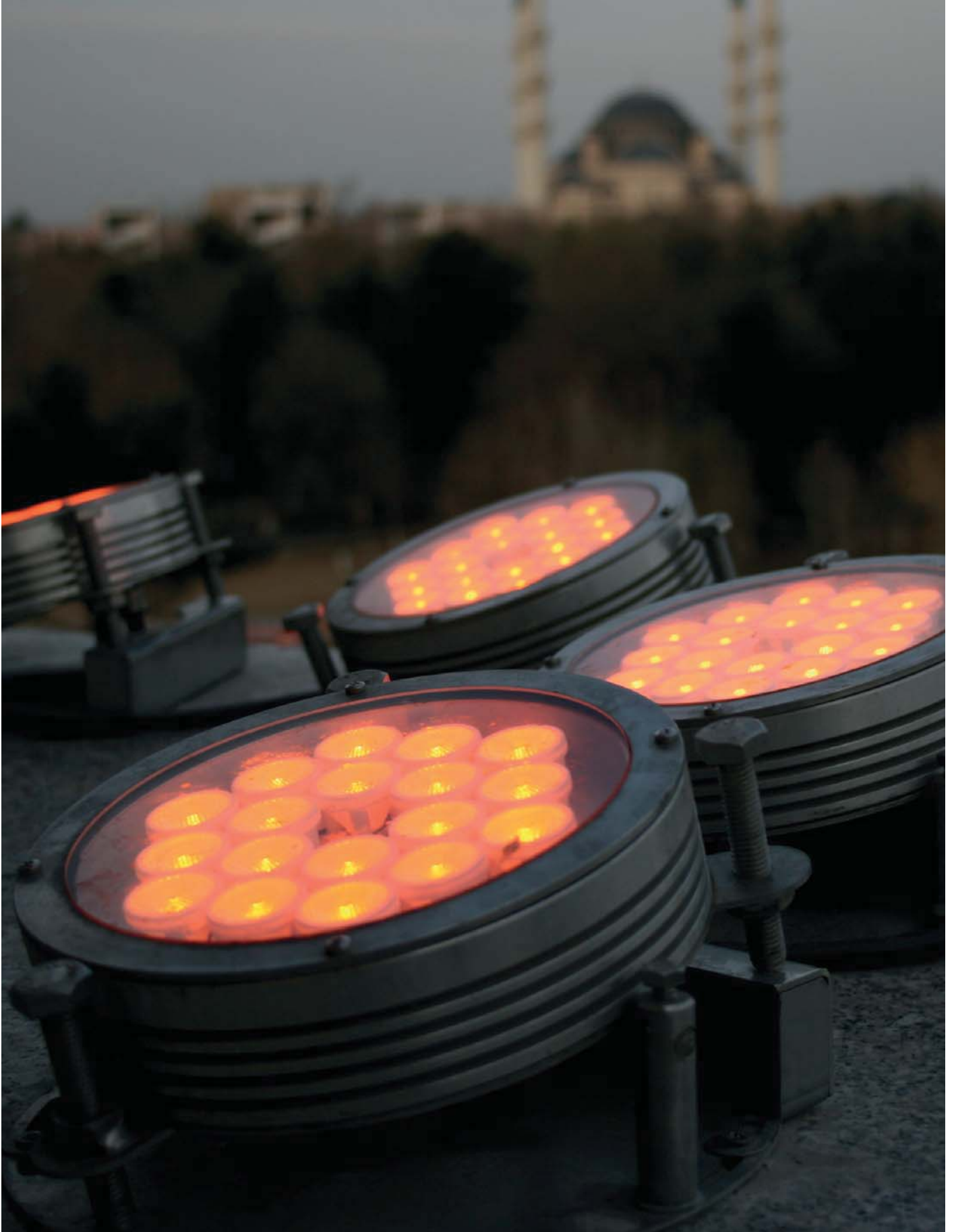

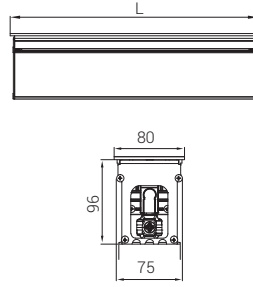

Ölçüler mm'dir.

PCB & LED & Güç
Işık rengi
Optik / Lens
Kablo giriş-çıkış yeri

CFL P C O K

P LED & GÜÇ SEÇENEKLERİ

Ürün Adı	Işık Rengi	Çalışma Voltajı (V)	LED Miktarı (Adet)	Güç (W)	Işık Akısı (Lümen)	Ölçüler (L) (mm)	Ürün ağırlığı (kg)
CFL033	WW-NW-CW	220V AC	3	4	320	170	1,0
CFL066	WW-NW-CW	220V AC	6	8	640	285	1,8
CFL109	WW-NW-CW	220V AC	9	12	1.080	380	2,5
CFL218	WW-NW-CW	220V AC	18	24	2.225	670	4,0
CFL327	WW-NW-CW	220V AC	27	36	3.240	960	5,1
CFL436	WW-NW-CW	220V AC	36	48	4.320	1250	7,3
CFL12	WW-NW-CW	220V AC DOB	12	12	960	480	2,8
CFL24	WW-NW-CW	220V AC DOB	24	24	1.920	865	4,5
CFL36	WW-NW-CW	220V AC DOB	36	36	2.880	1250	7,0
CFL40**	WW-NW-CW	24V DC	24	9,6	770	490	2,8
CFL80**	WW-NW-CW	24V DC	48	19	1.540	890	4,5
CFL120**	WW-NW-CW	24V DC	72	29	2.305	1290	7,0

* Güç ve lümen değerleri lenssiz üründe "soğuk beyaz (CW) LED" için verilmiştir.

**Midpower led ile üretilmektedir.

ELEKTROMEKANİK ÖZELLİKLER

- En az 20 mikron eloksalı alüminyum ekstrüzyon gövde
- Elokçalı alüminyum ekstrüzyon montaj kasası
- 316 L satin krom armatür aynası
- Polikarbon veya temperli armatür camı
- Alüminyum enjeksiyon yan kapak
- LEDLine ve PowerLED'li seçenekler
- Su altı ek mufu
- H07RNF kauçuk kablo
- Basınç dengeleyici ventil

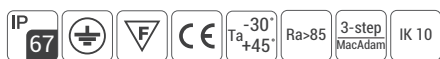

Croma Floor CFL

C IŞIK RENGİ SEÇENEKLERİ

● WW: Sıcak Beyaz 3000K	● R: Kırmızı 625nm	● RGB
● NW: Doğal Beyaz 4000K	● G: Yeşil 525nm	● RGBW
● CW: Soğuk Beyaz 6500K	● B: Mavi 465nm	● RGBA
	● A: Amber 590nm	

O LENS SEÇENEKLERİ

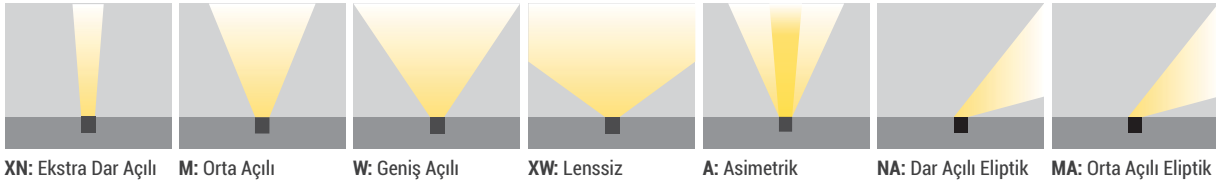

K KABLO GİRİŞ YÖNÜ SEÇENEKLERİ

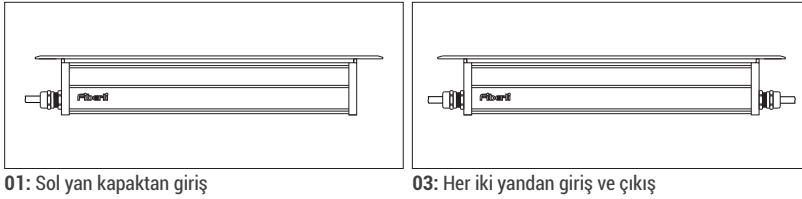

OPSİYONEL KONTROL AKSESUARLARI

Renk Tipi	RC	PWM	INV PWM	DMX	DALI	0-10V DC	TRIAC
WW-NW-CW	●	●	●	●	●	●	
R,G,B,A	●	●	●	●	●	●	
RGB	●	●					
RGBA/W	●		●				
RGB DMX				●			
WHITE DMX				●			

ÜRÜN DİYAGRAMLARI

Polar Diyagramı

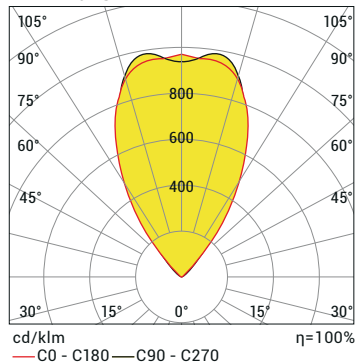

Koni Diyagramı

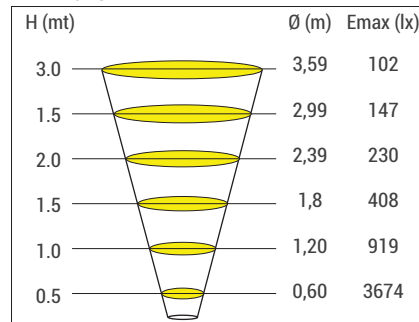

CFL12 CW 60D 12W 220V AC 50HZ IP67



Croma Floor CFT

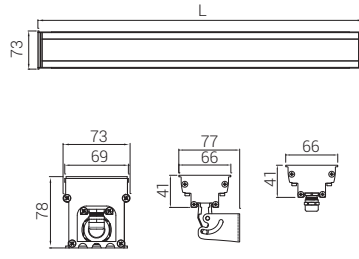

Ölçüler mm'dir.

CFT P C K M

PCB & LED & Güç

Işık rengi

Kablo giriş-çıkış yeri

Montaj

P LED & GÜÇ SEÇENEKLERİ

Ürün Adı	Işık Rengi	Çalışma Voltajı (V)	LED Miktarı (Ad./mt)	Güç (W)	Işık Akısı (Lümen)	Ölçüler (L) (mm)	Ürün ağırlığı (kg)
CFT40	WW-NW-CW	24V DC	24	9,6	920	410	2,8
CFT80	WW-NW-CW	24V DC	48	19,2	1.840	810	4,5
CFT120	WW-NW-CW	24V DC	72	28,8	2.760	1.210	7,0
CFT160	WW-NW-CW	24V DC	96	38,4	3.680	1.610	9,5
CFT40	RGB	24V DC	24	5,6	-	310	2,8
CFT80	RGB	24V DC	48	11,2	-	610	4,5
CFT120	RGB	24V DC	72	16,8	-	910	7,0
CFT160	RGB	24V DC	96	22,4	-	1.210	9,5

* Güç ve lümen değerleri "soğuk beyaz (CW) LED" için verilmiştir.

ELEKTROMEKANİK ÖZELLİKLER

- En az 20 mikron eloksalı alüminyum ekstrüzyon gövde
- Elokçalı alüminyum ekstrüzyon armatür aynası
- Polikarbon armatür camı
- Alüminyum yan kapak
- Paslanmaz bağlantı parçaları

C IŞIK RENGİ SEÇENEKLERİ

● WW: Sıcak Beyaz 3000K	● R: Kırmızı 625nm	● RGB
● NW: Doğal Beyaz 4000K	● G: Yeşil 525nm	● RGBW
● CW: Soğuk Beyaz 6500K	● B: Mavi 465nm	● RGBA
● A: Amber 590nm		

K KABLO GİRİŞ YÖNÜ SEÇENEKLERİ

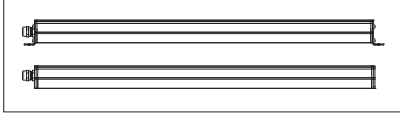

01: Sol yan kapaktan giriş *

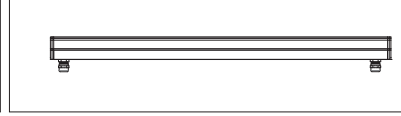

02: Alttan giriş ve çıkış

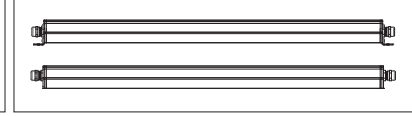

03: Her iki yandan giriş ve çıkış *



04: Sol alttan giriş

*Sadece yüzey montaj için geçerlidir.

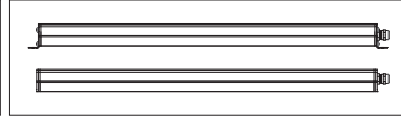

05: Sağ yan kapaktan giriş *

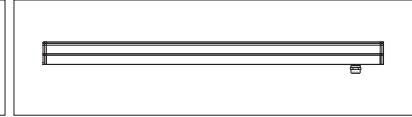

06: Sağ alttan giriş

M MONTAJ SEÇENEKLERİ

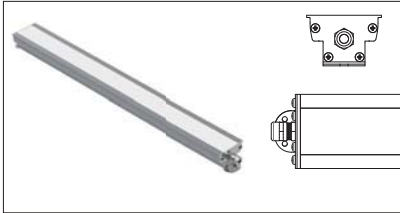

25: Sıva üstü Montaj



26: Sıva altı Montaj

Croma Floor CFT

OPSİYONEL KONTROL AKSESUARLARI

Renk Tipi	RC	PWM	INV PWM	DMX	DALI	0-10V DC	TRIAC
WW-NW-CW	•	•					
R,G,B,A	•	•					
RGB	•	•					
RGBA/W	•	•					
RGB DMX				•			
WHITE DMX				•			

ÜRÜN DİYAGRAMLARI

Polar Diyagramı

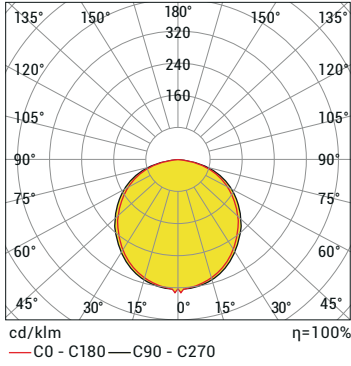

Koni Diyagramı

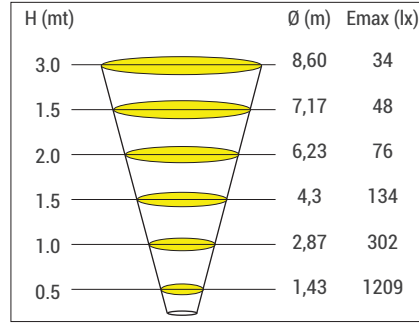

CFT40 24 LED CW 120D 9.6W 24V DC IP44

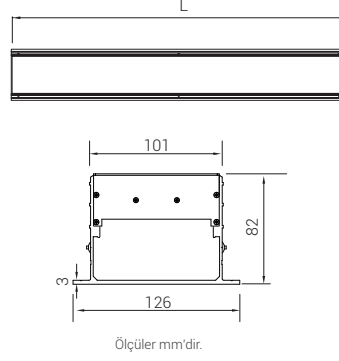

PCB & LED & Güç
Işık rengi

CFU100 **P** **C**

P LED & GÜÇ SEÇENEKLERİ

Ürün Adı	Işık Rengi	Çalışma Voltajı (V)	LED Miktarı (Ad./mt)	Güç (W)	Işık Akısı (Lümen)	Ölçüler (L) (mm)	Ürün ağırlığı (kg/m)
CFU100	WW-NW-CW	220-240V AC	180	14	1.100	1000	7,5
CFU100	WW-NW-CW	24V DC	180	14	1.100	1000	7,5
CFU100	RGB	24V DC	180	20	-	1000	7,5

* Güç ve lümen değerleri "soğuk beyaz (CW) LED" için verilmiştir.

ELEKTROMEKANİK ÖZELLİKLER

- En az 20 mikron eloksallı alüminyum ekstrüzyon gövde
- Polimer kaplama ile yükseltilmiş IP sınıfı
- 30 mm opak beyaz polikarbon ile homojen ışık çıkışlı üst yüzey
- Standart olarak 40, 80, 120 ve 200cm ölçülerinde üretilir.
- IP67 dişi-erkek konnektör

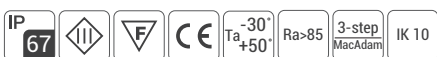

Croma Floor CFU100

C IŞIK RENGİ SEÇENEKLERİ

● WW: Sıcak Beyaz 3000K	● R: Kırmızı 625nm
● NW: Doğal Beyaz 4000K	● G: Yeşil 525nm
● CW: Soğuk Beyaz 6500K	● B: Mavi 465nm
● RGB	● A: Amber 590nm

OPSİYONEL KONTROL AKSESUARLARI

Renk Tipi	RC	PWM	INV PWM	DMX	DALI *	0-10V DC *	TRIAC
WW-NW-CW	●	●			●	●	
R,G,B,A	●	●			●	●	
RGB	●	●					
RGB DMX				●			
WHITE DMX				●			

*Yalnızca 24V ile yapılabilir.

ÜRÜN DİYAGRAMLARI

Polar Diyagramı

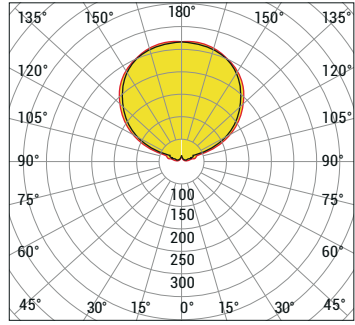

cd/klm
— C0 - C180 — C90 - C270

Koni Diyagramı

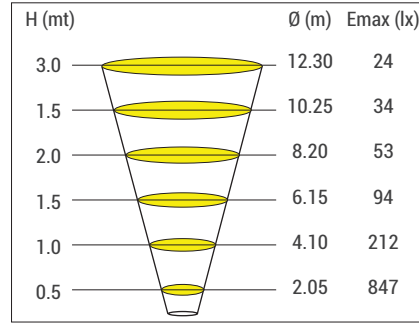

CFU100 90LED NW 21,5W 220V DC IP67

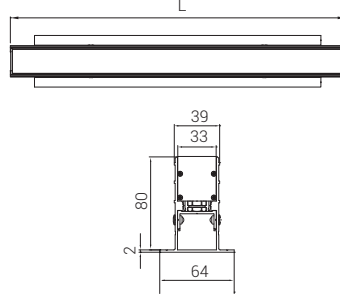

Ölçüler mm'dir.

CFU33 **P** **C** **K**

PCB & LED & Güç

Işık rengi

Kablo giriş-çıkış yeri

P LED & GÜÇ SEÇENEKLERİ

Ürün Adı	Işık Rengi	Çalışma Voltajı (V)	LED Miktarı (Ad./mt)	Güç (W)	Işık Akısı (Lümen)	Ölçüler (L) (mm)	Ürün ağırlığı (kg/m)
CFU33	WW-NW-CW	24V DC	45	18	540	1000	3,7
CFU33	WW-NW-CW	24V DC	60	4,8	150	1000	3,7
CFU33	WW-NW-CW	24V DC	60	14,4	450	1000	3,7
CFU33	WW-NW-CW	24V DC	60	24	720	1000	3,7
CFU33	WW-NW-CW	24V DC	90	7,2	220	1000	3,7
CFU33	WW-NW-CW	24V DC	180	14,4	450	1000	3,7
CFU33	RGB	24V DC	45	10,8	-	1000	3,7
CFU33	RGB	24V DC	60	14,4	-	1000	3,7
CFU33	RGB DMX	24V DC	30	8,4	5pixel/m	1000	3,7
CFU33	RGB DMX	24V DC	45	12,6	7pixel/m	1000	3,7

* Güç ve lümen değerleri "soğuk beyaz (CW) LED" için verilmiştir.

ELEKTROMEKANİK ÖZELLİKLER

- En az 20 mikron eloksallı alüminyum ekstrüzyon gövde
- Polimer kaplama ile yükseltilmiş IP sınıfı
- Beyaz polimer kaplamalı, homojen ışık çıkışlı üst yüzey
- IP67 dişi-erkek konnektör

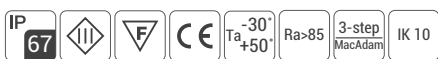

Croma Floor CFU33

C IŞIK RENGİ SEÇENEKLERİ

● WW: Sıcak Beyaz 3000K	● R: Kırmızı 625nm	● RGB
● NW: Doğal Beyaz 4000K	● G: Yeşil 525nm	● RGBW
● CW: Soğuk Beyaz 6500K	● B: Mavi 465nm	● RGBW
● A: Amber 590nm	● RGBW	

K KABLO GİRİŞ YÖNÜ SEÇENEKLERİ

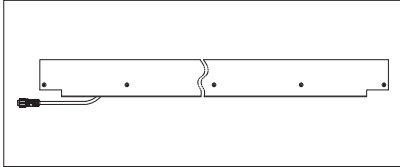

01: Tek taraftan giriş

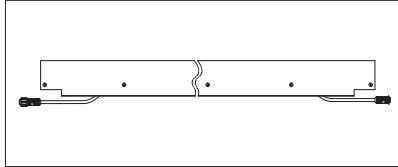

02: Her iki taraftan giriş ve çıkış

OPSİYONEL KONTROL AKSESUARLARI

Renk Tipi	RC	PWM	INV PWM	DMX	DALI	0-10V DC	TRIAC
WW-NW-CW	●	●			●	●	
R,G,B,A	●	●			●	●	
RGB	●	●					
RGBA/W	●	●					
RGB DMX				●			
WHITE DMX				●			

ÜRÜN DİYAGRAMLARI

Polar Diyagramı

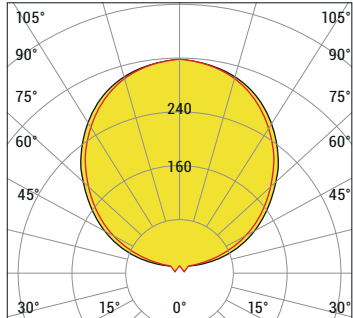

cd/klm
— C0 - C180 — C90 - C270

η=100%

Koni Diyagramı

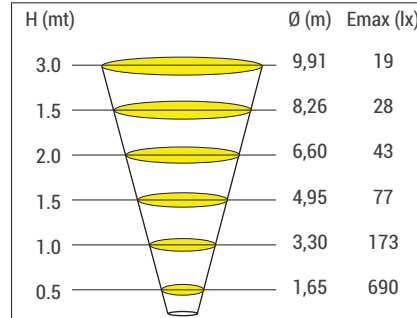

CFU 33 45LED CW 120D 18W 24V DC IP67

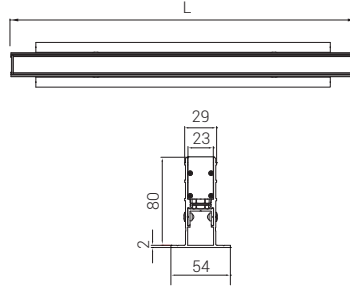

Ölçüler mm'dir.

CFU23 **P** **C** **K**

PCB & LED & Güç

Işık rengi

Kablo giriş-çıkış yeri

P LED & GÜÇ SEÇENEKLERİ

Ürün Adı	Işık Rengi	Çalışma Voltajı (V)	LED Miktarı (Ad./mt)	Güç (W)	Işık Akısı (Lümen)	Ölçüler (L) (mm)	Ürün ağırlığı (kg/m)
CFU23	WW-NW-CW	24V DC	45	18	450	1000	2,6
CFU23	WW-NW-CW	24V DC	60	4,8	120	1000	2,6
CFU23	WW-NW-CW	24V DC	60	14,4	360	1000	2,6
CFU23	WW-NW-CW	24V DC	60	24	600	1000	2,6
CFU23	WW-NW-CW	24V DC	90	7,2	180	1000	2,6
CFU23	WW-NW-CW	24V DC	180	14,4	360	1000	2,6
CFU23	RGB	24V DC	45	10,8	-	1000	2,6
CFU23	RGB	24V DC	60	14,4	-	1000	2,6
CFU23	RGB DMX	24V DC	30	8,4	5pixel/m	1000	2,6
CFU23	RGB DMX	24V DC	45	12,6	7pixel/m	1000	2,6

* Güç ve lümen değerleri "soğuk beyaz (CW) LED" için verilmiştir.

ELEKTROMEKANİK ÖZELLİKLER

- En az 20 mikron eloksallı alüminyum ekstrüzyon gövde
- Polimer kaplama ile yükseltilmiş IP sınıfı
- Beyaz polimer kaplamalı, homojen ışık çıkışlı üst yüzey
- Armatürler standart olarak 24V DC ile çalışacak şekilde tasarlanmıştır.
- IP67 dışı-erkek konnektör çıkışlı

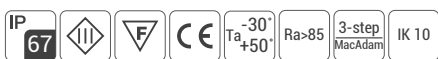

Croma Floor CFU23

C IŞIK RENGİ SEÇENEKLERİ

● WW: Sıcak Beyaz 3000K	● R: Kırmızı 625nm	● RGB
● NW: Doğal Beyaz 4000K	● G: Yeşil 525nm	● RGBW
● CW: Soğuk Beyaz 6500K	● B: Mavi 465nm	● RGBW
● A: Amber 590nm	● RGBW	● RGBA

K KABLO GİRİŞ YÖNÜ SEÇENEKLERİ

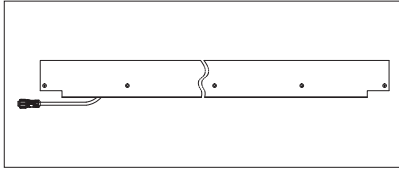

01: Tek taraftan giriş

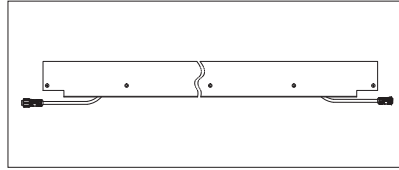

02: Her iki taraftan giriş ve çıkış

OPSİYONEL KONTROL AKSESUARLARI

Renk Tipi	RC	PWM	INV PWM	DMX	DALI	0-10V DC	TRIAC
WW-NW-CW	●	●			●	●	
R,G,B,A	●	●			●	●	
RGB	●	●					
RGBA/W	●	●					
RGB DMX				●			
WHITE DMX				●			

ÜRÜN DİYAGRAMLARI

Polar Diyagramı

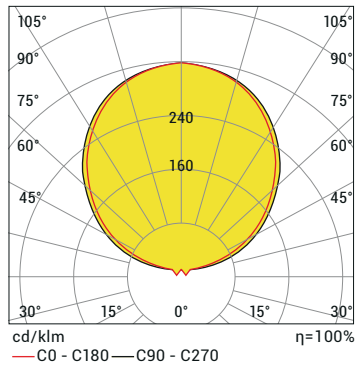

Koni Diyagramı

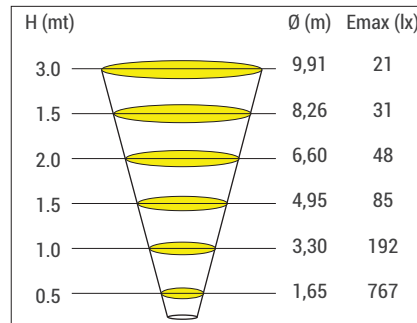

CFU 23 60LED CW 120D 24W 24V DC IP67