

LED

LL

DP

CD

WW

CS

CF

AC

CG

CB

LC

FO

EL

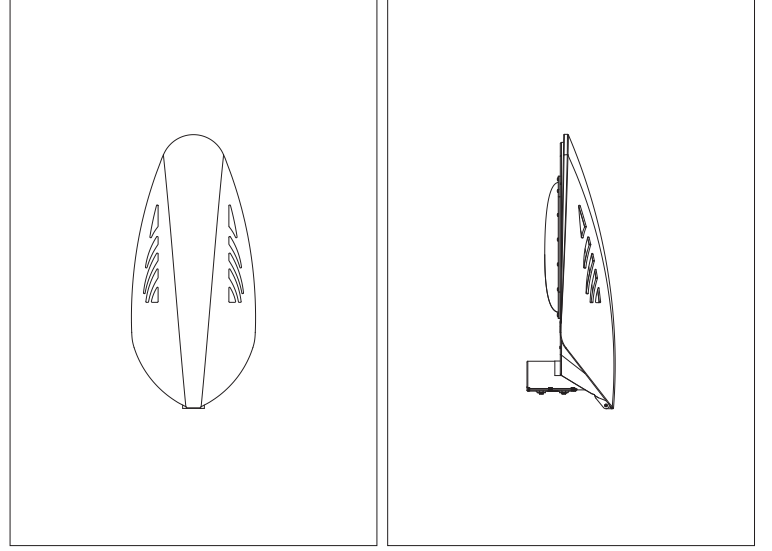

## Croma Street

CromaStreet cadde, otoyol, sokak, meydan ve yürüyüş yollarında kullanılmak üzere tasarlanmış Led sokak armatürleridir. Bu armatürler, sıcak beyaz, doğal beyaz ve soğuk beyaz olarak beyazın üç farklı tonunda üretilir. Uzun ömrü ve enerji tasarrufu ile sürdürülebilir bir çevreye katkı sağlayan ideal bir aydınlatma çözümüdür.

# Sokak Lambaları

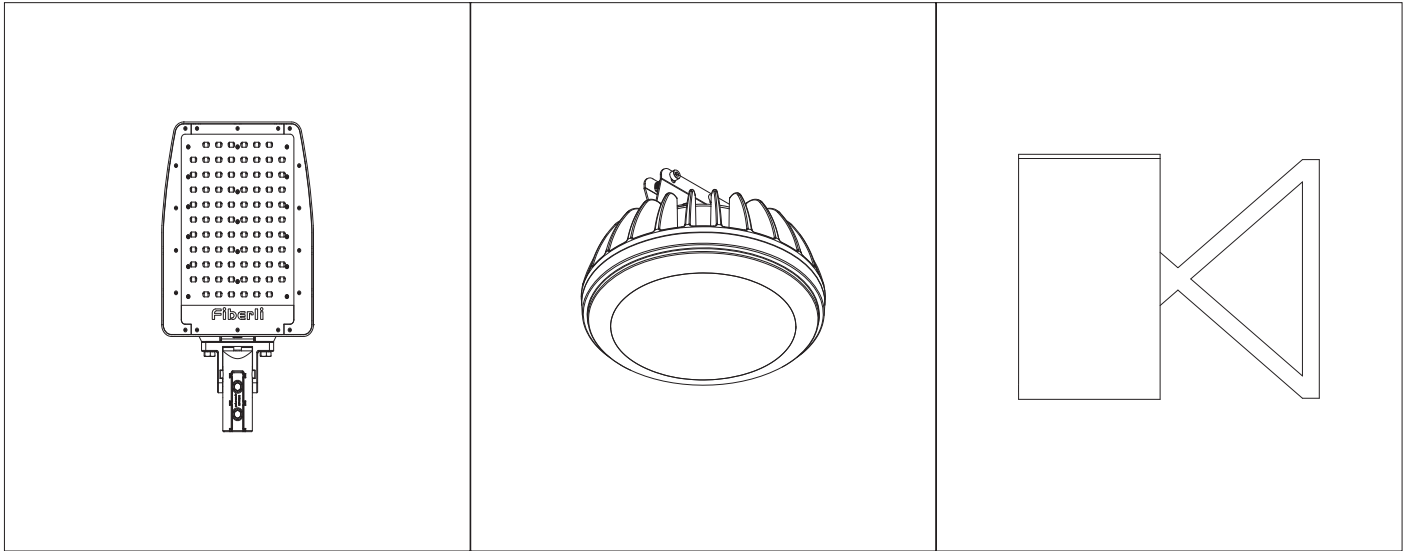

## CromaStreet - Sokak Lambaları



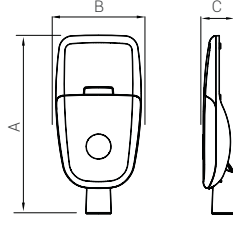

Ölçüler mm'dir.

PCB & LED & Güç  
Işık rengi  
Optik / Lens  
**SPAS P C O**

## P LED & GÜÇ SEÇENEKLERİ

Ürün Adı	Işık Rengi	Çalışma Voltajı (V)	LED Miktarı (Adet)	Güç (W)	Işık Akısı (Lümen)	Uzunluk (AxBxC) (mm)	Ürün ağırlığı (kg)
SPA Small	WW-NW-CW	220V AC	72	40	4.400	525x250x102	5,20
SPA Small	WW-NW-CW	220V AC	72	60	6.600	525x250x102	5,20

\* Güç ve lümen değerleri "soğuk beyaz (CW) LED" için verilmiştir.

### ELEKTROMEKANİK ÖZELLİKLER

- Elektrostatik toz boyalı alüminyum enjeksiyon gövde
- 5mm temperli cam
- Vidasız açılabilir çelik klipsli montaj kapağı
- Kapak açıldığında otomatik enerji kesici
- Dikey-yatay ayarlanabilir direk bağlantısı
- 10 kV yıldırım koruma devresi
- Paslanmaz bağlantı parçaları



# Croma Street SPA Small

## C IŞIK RENGİ SEÇENEKLERİ

● WW: Sıcak Beyaz	3000K
● NW: Doğal Beyaz	4000K
● CW: Soğuk Beyaz	6500K
● A: Amber	590nm

## O LENS SEÇENEKLERİ

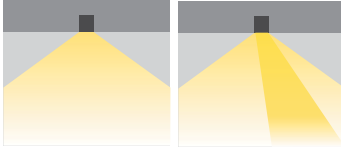

XW: Lenssiz

M3: 90x120°

## OPSİYONEL KONTROL AKSESUARLARI

Renk Tipi	RC	PWM	INV PWM	DMX	DALI *	0-10V DC*	TRIAC
WW-NW-CW					●	●	
R,G,B,A					●	●	

\* Yalnızca belirli ürünlerde yapılabilir.

## ÜRÜN DİYAGRAMLARI

Polar Diyagramı

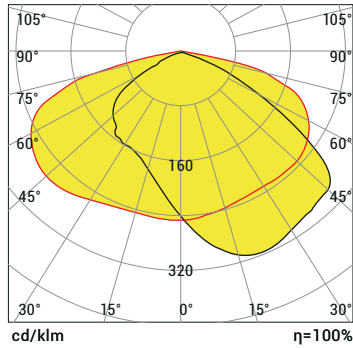

—C0 - C180—C90 - C270  
SPA Small CW 60W 90x120

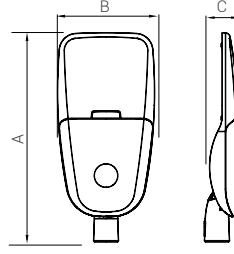

Ölçüler mm'dir.

PCB & LED & Güç  
Işık rengi  
Optik / Lens  
**SPAM P C O**

## P LED & GÜÇ SEÇENEKLERİ

Ürün Adı	Işık Rengi	Çalışma Voltajı (V)	LED Miktarı (Adet)	Güç (W)	Işık Akısı (Lümen)	Uzunluk (AxBxC) (mm)	Ürün ağırlığı (kg)
SPA Medium	WW-NW-CW	220V AC	144	80	9.800	625x288x102	6,50
SPA Medium	WW-NW-CW	220V AC	144	100	12.250	625x288x102	6,50
SPA Medium	WW-NW-CW	220V AC	144	120	14.750	625x288x102	6,50

\* Güç ve lümen değerleri "soğuk beyaz (CW) LED" için verilmiştir.

### ELEKTROMEKANİK ÖZELLİKLER

- Elektrostatik toz boyalı alüminyum enjeksiyon gövde
- 5mm temperli cam
- Vidasız açılabilir çelik klipsli montaj kapağı
- Kapak açıldığında otomatik enerji kesici
- Dikey-yatay ayarlanabilir direk bağlantısı
- 10 kV yıldırım koruma devresi
- Paslanmaz bağlantı parçaları



# Croma Street SPA Medium

## C IŞIK RENGİ SEÇENEKLERİ

● WW: Sıcak Beyaz	3000K
● NW: Doğal Beyaz	4000K
● CW: Soğuk Beyaz	6500K
● A: Amber	590nm

## O LENS SEÇENEKLERİ



XW: Lenssiz

M3: 90x120°

## OPSİYONEL KONTROL AKSESUARLARI

Renk Tipi	RC	PWM	INV PWM	DMX	DALI *	0-10V DC*	TRIAC
WW-NW-CW					●	●	
R,G,B,A					●	●	

\* Yalnızca belirli ürünlerde yapılabilir.

## ÜRÜN DİYAGRAMLARI

Polar Diyagramı

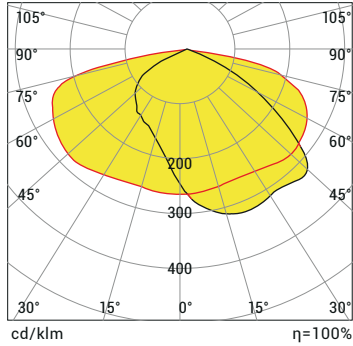

cd/klm  
— C0 - C180 — C90 - C270  
SPA Medium CW 120W 90x120



## Sokak Lambaları

## Croma Street SPA Large

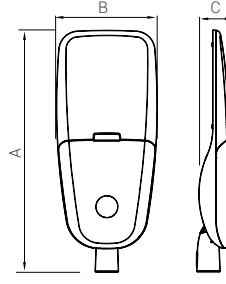

Ölçüler mm'dir.

PCB & LED & Güç  
Işık rengi  
Optik / Lens  
**SPAL P C O**

### P LED & GÜÇ SEÇENEKLERİ

Ürün Adı	Işık Rengi	Çalışma Voltajı (V)	LED Miktarı (Adet)	Güç (W)	Işık Akısı (Lümen)	Uzunluk (AxBxC) (mm)	Ürün ağırlığı (kg)
SPA Large	WW-NW-CW	220V AC	192	150	17.750	775x320x102	9,40
SPA Large	WW-NW-CW	220V AC	192	185	21.850	775x320x102	9,40

\* Güç ve lümen değerleri "soğuk beyaz (CW) LED" için verilmiştir.

#### ELEKTROMEKANİK ÖZELLİKLER

- Elektrostatik toz boyalı alüminyum enjeksiyon gövde
- 5mm temperli cam
- Vidasız açılabilir çelik klipsli montaj kapağı
- Kapak açıldığında otomatik enerji kesici
- Dikey-yatay ayarlanabilir direk bağlantısı
- 10 kV yıldırım koruma devresi
- Paslanmaz bağlantı parçaları



# Croma Street SPA Large

## C IŞIK RENGİ SEÇENEKLERİ

● WW: Sıcak Beyaz	3000K
● NW: Doğal Beyaz	4000K
● CW: Soğuk Beyaz	6500K
● A: Amber	590nm

## O LENS SEÇENEKLERİ

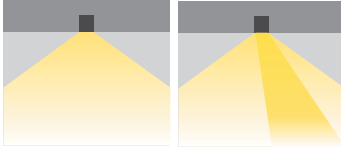

XW: Lenssiz

M3: 90x120°

## OPSİYONEL KONTROL AKSESUARLARI

Renk Tipi	RC	PWM	INV PWM	DMX	DALI *	0-10V DC*	TRIAC
WW-NW-CW					●	●	
R,G,B,A					●	●	

\* Yalnızca belirli ürünlerde yapılabilir.

## ÜRÜN DİYAGRAMLARI

Polar Diyagramı

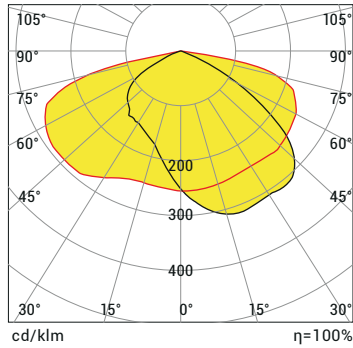

cd/klm

— C0 - C180 — C90 - C270

SPA Large CW 185W 90x120

$\eta=100\%$



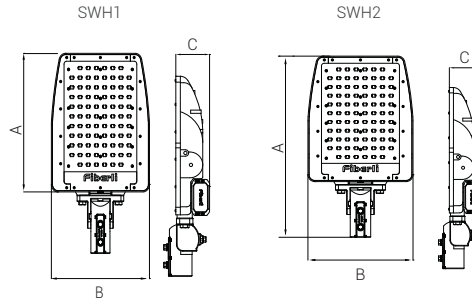

Ölçüler mm'dir.

SWH PCB & LED & Güç  
P Işık rengi  
C Optik / Lens  
O Gövde rengi  
G Üst parçalar

## P LED & GÜÇ SEÇENEKLERİ

Ürün Adı	Işık Rengi	Çalışma Voltajı (V)	LED Miktarı (Adet)	Güç (W)	Işık Akısı (Lümen)	Ölçüler (AxBxC) (mm)	Ürün ağırlığı (kg)
SWH136	WW-NW-CW	220V AC	36	42	5.200	370x290x100	8,4
SWH136	WW-NW-CW	220V AC	36	65	7.600	370x290x100	8,7
SWH148	WW-NW-CW	220V AC	48	55	6.800	370x290x100	8,7
SWH148	WW-NW-CW	220V AC	48	85	9.950	370x290x100	8,7
SWH148	WW-NW-CW	220V AC	48	120	14.500	370x290x100	9,2
SWH154	WW-NW-CW	220V AC	54	60	7.700	370x290x100	8,7
SWH154	WW-NW-CW	220V AC	54	95	11.300	370x290x100	8,7
SWH154	WW-NW-CW	220V AC	54	130	16.500	370x290x100	9,2
SWH260	WW-NW-CW	220V AC	60	150	18.750	620x360x100	11,2
SWH284	WW-NW-CW	220V AC	84	210	26.250	620x360x100	11,6

\* Güç ve lümen değerleri lenssiz üründe "soğuk beyaz (CW) LED" için verilmiştir.

### ELEKTROMEKANİK ÖZELLİKLER

- Elektrostatik toz boyalı alüminyum enjeksiyon gövde ve DKP sac armatür ayağı
- 3mm polikarbon veya temperli armatür camı
- Alüminyum enjeksiyon yan kapaklar
- Paslanmaz bağlantı parçaları
- Elektrostatik toz boyalı direk bağlantı borusu
- 10 kV yıldırım koruma devresi



# Croma Street SWH

## C IŞIK RENGİ SEÇENEKLERİ

● WW: Sıcak Beyaz	3000K
● NW: Doğal Beyaz	4000K
● CW: Soğuk Beyaz	6500K

## O LENS SEÇENEKLERİ



XW: Lensiz

A: Asimetrik  
(60x120°)

M3: 90x120°

## U ÜST PARÇA SEÇENEKLERİ

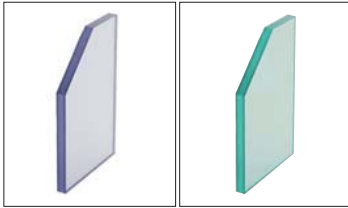

03: Polikarbon cam

04: Temperli cam

## G GÖVDE RENK SEÇENEKLERİ



## OPSİYONEL KONTROL AKSESUARLARI

Renk Tipi	RC	PWM	INV PWM	DMX	DALI	0-10V DC	TRIAC
WW-NW-CW	●	●			●	●	
R,G,B,A	●	●			●	●	

## ÜRÜN DİYAGRAMLARI

Polar Diyagramı

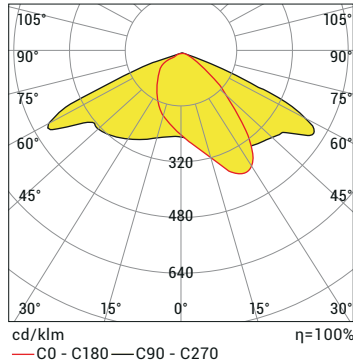

cd/klm  
— C0 - C180 — C90 - C270

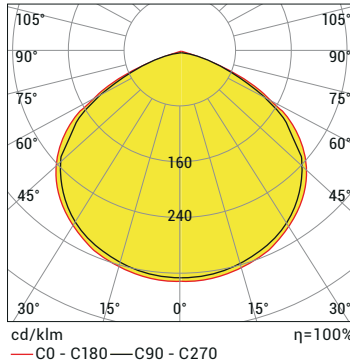

cd/klm  
— C0 - C180 — C90 - C270

Koni Diyagramı

H (mt)	Ø (m)	E <sub>max</sub> (lx)
1.0	3,41	1768
2.0	6,82	442
3.0	10,23	196
4.0	13,64	110
5.0	17,04	71

SWH136 CW 120D 43W 220V AC IP66



**Sokak Lambaları**

**Croma Street SWH**

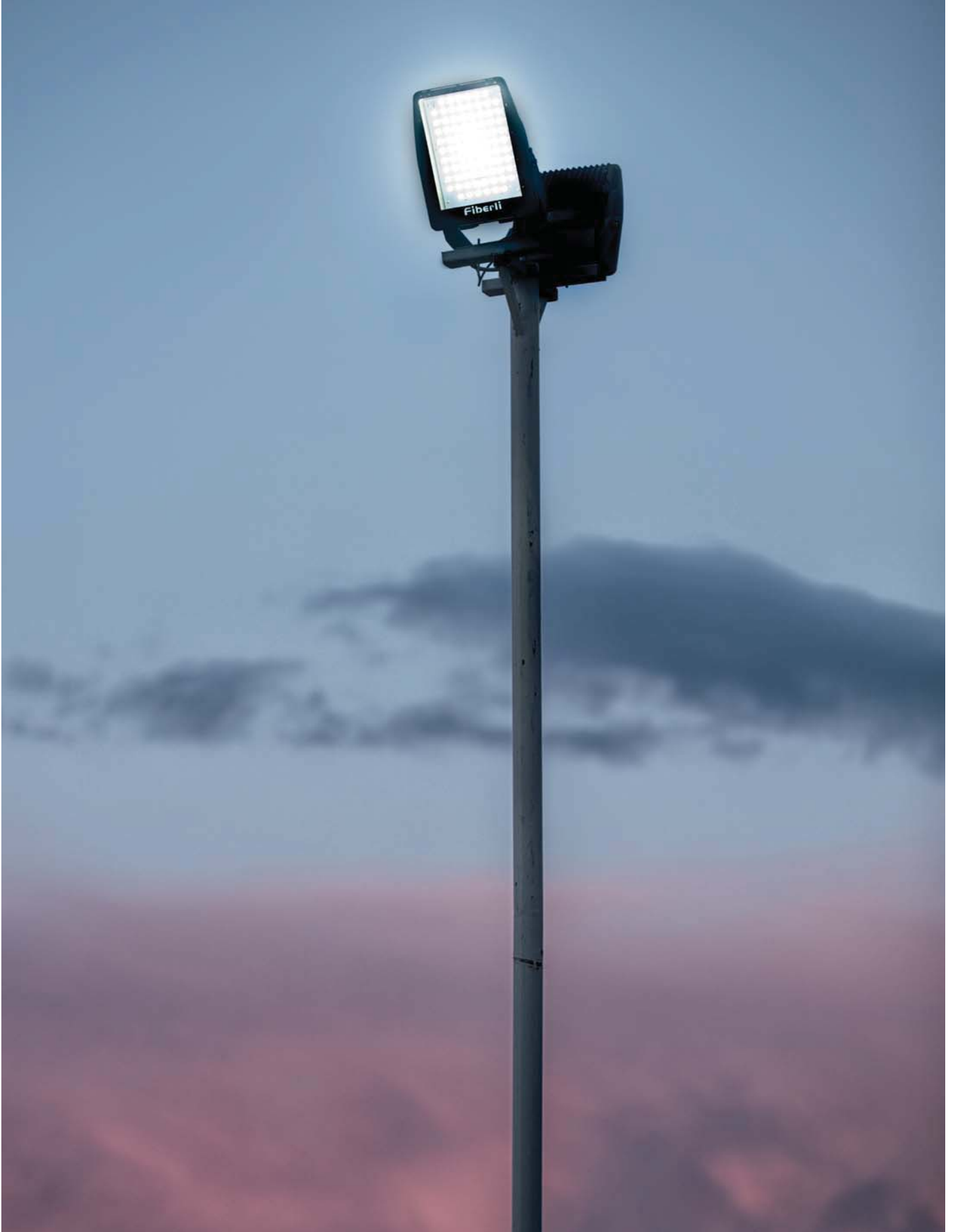

İstek Okulları, Antalya

# Croma Street SWH Eco



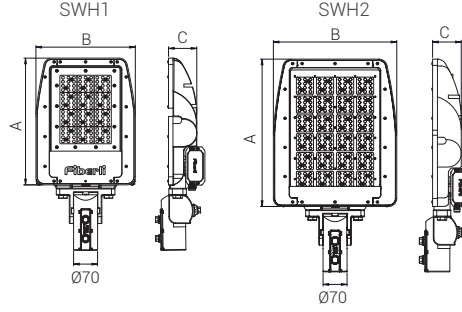

Ölçüler mm'dir.

**SWH Eco** **P** **C** **O** **G** **U**

PCB & LED & Güç

Işık rengi

Optik / Lens

Gövde rengi

Üst parçalar

## P LED & GÜÇ SEÇENEKLERİ

Ürün Adı	Işık Rengi	Çalışma Voltajı (V)	LED Miktarı (Adet)	Güç (W)	Işık Akısı (Lümen)	Ölçüler (AxBxC) (mm)	Ürün ağırlığı (kg)
SWH196	WW-NW-CW	220V AC	96	50	6.200	370x290x82	8,5
SWH196	WW-NW-CW	220V AC	96	85	10.500	370x290x82	8,7
SWH196	WW-NW-CW	220V AC	96	100	12.200	370x290x82	8,7
SWH1144	WW-NW-CW	220V AC	144	75	9.200	370x290x82	8,7
SWH1144	WW-NW-CW	220V AC	144	110	14.200	370x290x82	8,7
SWH1144	WW-NW-CW	220V AC	144	150	18.500	370x290x82	8,7
SWH2192	WW-NW-CW	220V AC	192	100	12.500	480x360x83	10,5
SWH2192	WW-NW-CW	220V AC	192	150	18.500	480x360x83	11,1
SWH2192	WW-NW-CW	220V AC	192	200	25.000	480x360x83	11,1

\* Güç ve lümen değerleri lenssiz üründe "soğuk beyaz (CW) LED" için verilmiştir.

### ELEKTROMEKANİK ÖZELLİKLER

- Elektrostatik toz boyalı alüminyum gövde ve DKP sac armatür ayağı
- 3mm polikarbon veya temperli armatür camı
- Alüminyum enjeksiyon yan kapaklar
- Paslanmaz bağlantı parçaları
- Elektrostatik toz boyalı direk bağlantı borusu
- 10 kV yıldırım koruma devresi

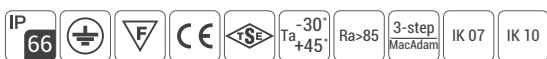

# Croma Street SWH Eco

## C IŞIK RENGİ SEÇENEKLERİ

● WW: Sıcak Beyaz 3000K	● R: Kırmızı 625nm
● NW: Doğal Beyaz 4000K	● G: Yeşil 525nm
● CW: Soğuk Beyaz 6500K	● B: Mavi 465nm
	● A: Amber 590nm

## O LENS SEÇENEKLERİ

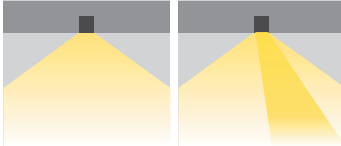

XW: Lenssiz

M3: 90x120°

## G GÖVDE RENK SEÇENEKLERİ



## U ÜST PARÇA SEÇENEKLERİ

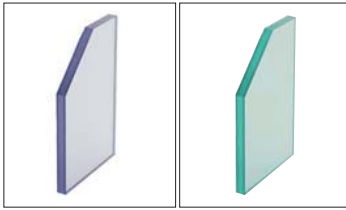

03: Polikarbon cam

04: Temperli cam

## OPSİYONEL KONTROL AKSESUARLARI

Renk Tipi	RC	PWM	INV PWM	DMX	DALI*	0-10V DC*	TRIAC
WW-NW-CW	●	●			●	●	
R,G,B,A	●	●			●	●	

\*Yalnızca belirli ürünlerde yapılabilir.

## ÜRÜN DİYAGRAMLARI

Polar Diyagramı

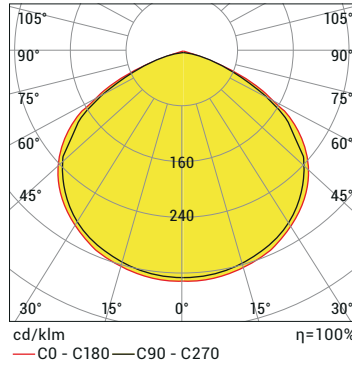
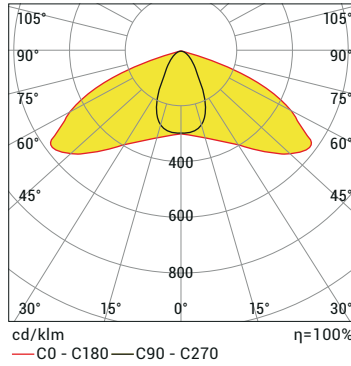

Koni Diyagramı

H (mt)	Ø (m)	Emax (lx)
1.0	3,28	6289
2.0	6,55	1572
3.0	9,83	699
4.0	13,11	393
5.0	16,38	252

SWH1144 ECO CW 120D 150W 220V AC IP66

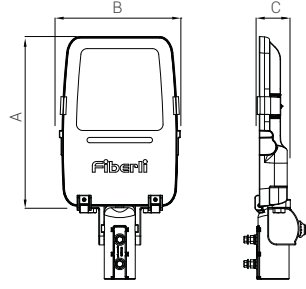

Ölçüler mm'dir.

SWH9 **P** **C** **O** **G**

PCB & LED & Güç  
Işık rengi  
Optik / Lens  
Gövde rengi

## P LED & GÜÇ SEÇENEKLERİ

Ürün Adı	Işık Rengi	Çalışma Voltajı (V)	LED Miktarı (Adet)	Güç (W)	Işık Akısı (Lümen)	Uzunluk (AxBxC) (mm)	Ürün ağırlığı (kg)
SWH9	WW-NW-CW	220V AC	108	30	4.200	550x273x174	5,90
SWH9	WW-NW-CW	220V AC	108	60	8.400	550x273x174	5,90
SWH9	WW-NW-CW	220V AC	108	90	12.600	550x273x174	5,90

\* Güç ve lümen değerleri "soğuk beyaz (CW) LED" için verilmiştir.

## ELEKTROMEKANİK ÖZELLİKLER

- Elektrostatik toz boyalı alüminyum enjeksiyon gövde
- 4mm temperli poliüretan dökme contalı armatür camı
- Dikey-yatay ayarlanabilir direk bağlantısı
- 10 kV yıldırım koruma devresi
- Paslanmaz bağlantı parçaları

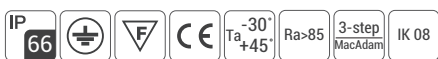



# Croma Street SWH9

## C IŞIK RENGİ SEÇENEKLERİ

● WW: Sıcak Beyaz 3000K	● R: Kırmızı 625nm
● NW: Doğal Beyaz 4000K	● G: Yeşil 525nm
● CW: Soğuk Beyaz 6500K	● B: Mavi 465nm
	● A: Amber 590nm

## O LENS SEÇENEKLERİ

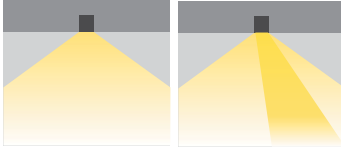

XW: Lenssiz

M3: 90x120°

## G GÖVDE RENK SEÇENEKLERİ



## OPSİYONEL KONTROL AKSESUARLARI

Renk Tipi	RC	PWM	INV PWM	DMX	DALI*	0-10V DC*	TRIAC
WW-NW-CW					●	●	
R,G,B,A					●	●	

\*Yalnızca belirli ürünlerde yapılabilir.

## ÜRÜN DİYAGRAMLARI

Polar Diyagramı

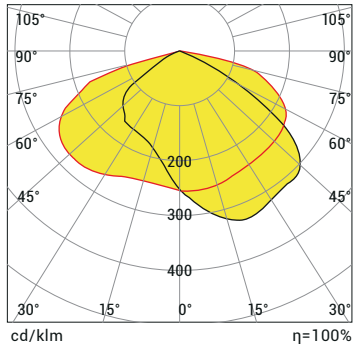

cd/klm  $\eta=100\%$

— C0 - C180 — C90 - C270

SWH9 108 CW 90x120D 60W 220V AC IP66



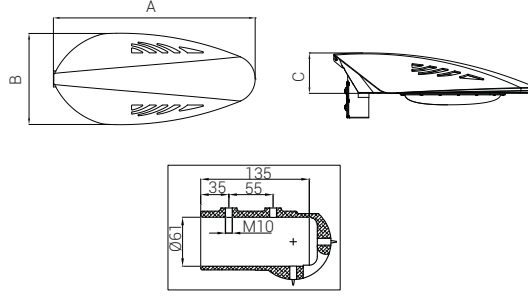

Ölçüler mm'dir.

**LYP** PCB & LED & Güç  
Işık rengi  
Optik / Lens  
Gövde rengi  
Üst parçalar

## P LED & GÜÇ SEÇENEKLERİ

Ürün Adı	Işık Rengi	Çalışma Voltajı (V)	LED Miktarı (Adet)	Güç (W)	Işık Akısı (Lümen)	Ölçüler (AxBxC) (mm)	Ürün ağırlığı (kg)
LYP12	WW-NW-CW	220V AC	12	30	3.300	670x300x130	8,2
LYP24	WW-NW-CW	220V AC	24	60	6.850	670x300x130	8,3
LYP48	WW-NW-CW	220V AC	48	55	6.850	670x300x130	8,3
LYP48	WW-NW-CW	220V AC	48	85	9.200	670x300x130	9,2
LYP48	WW-NW-CW	220V AC	48	120	13.200	670x300x130	9,2
LYP48**	WW-NW-CW	220V AC	48	150	16.500	670x300x130	9,2
LYP48 Pro	WW-NW-CW	220V AC	48	108	13.500	670x300x130	9,2
LYP48 Pro	WW-NW-CW	220V AC	48	160	20.200	670x300x130	9,6

\* Güç ve lümen değerleri lenssiz üründe "soğuk beyaz (CW) LED" için verilmiştir.

\*\* LYP48 - 150W değerleri yalnızca belirli ülkelere satılabilmektedir.

## ELEKTROMEKANİK ÖZELLİKLER

- Elektrostatik toz boyalı alüminyum enjeksiyon gövde
- Polikarbon veya temperli armatür camı
- 3mm alüminyum enjeksiyon bağlantı borusu
- Paslanmaz bağlantı parçaları
- 10 kV yıldırım koruma devresi

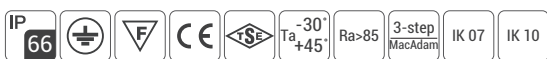

# Croma Street LYP

## C IŞIK RENGİ SEÇENEKLERİ

● WW: Sıcak Beyaz	3000K
● NW: Doğal Beyaz	4000K
● CW: Soğuk Beyaz	6500K

## O LENS SEÇENEKLERİ



XW: Lenssiz

M3: 90x120°

## G GÖVDE RENK SEÇENEKLERİ



## U ÜST PARÇA SEÇENEKLERİ

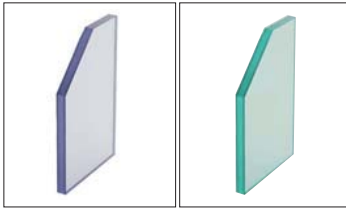

03: Polikarbon cam

04: Temperli cam

## OPSİYONEL KONTROL AKSESUARLARI

Renk Tipi	RC	PWM	INV PWM	DMX	DALI	0-10V DC	TRIAC
WW-NW-CW	●	●				●	
R,G,B,A	●	●				●	

## ÜRÜN DİYAGRAMLARI

Polar Diyagramı

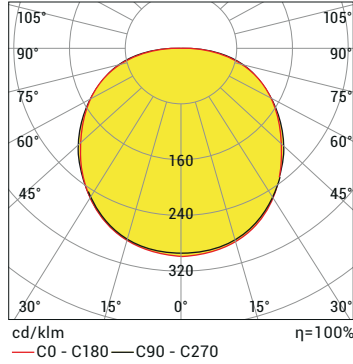

Koni Diyagramı

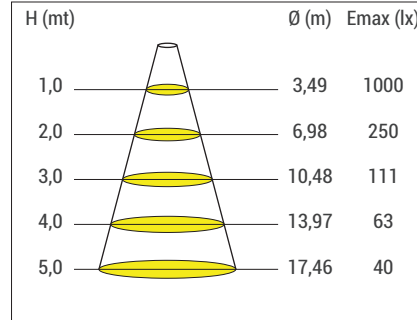

LYP12 CW 120D 30W 220V AC IP66



# Croma Street SRB

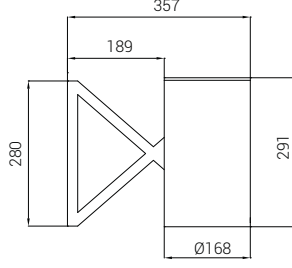

Ölçüler mm'dir.

SRB PCB & LED & Güç  
Işık rengi  
Optik / Lens  
Gövde rengi  
Montaj

## P LED & GÜÇ SEÇENEKLERİ

Ürün Adı	Işık Rengi	Çalışma Voltajı (V)	LED Miktarı (Adet)	Güç (W)	Işık Akısı (Lümen)	Çap (mm)	Ürün ağırlığı (kg)
SRB9	WW-NW-CW	220V AC	9	10	1.150	Ø168	3,3
SRB9	WW-NW-CW	220V AC	9	22	2.110	Ø168	3,3
SRB12	WW-NW-CW	220V AC	12	28	2.685	Ø168	3,4

\* Güç ve lümen değerleri lenssiz üründe "soğuk beyaz (CW) LED" için verilmiştir.

### ELEKTROMEKANİK ÖZELLİKLER

- Elektrostatik toz boyalı alüminyum gövde
- Elektrostatik toz boyalı alüminyum enjeksiyon soğutucu
- Polikarbon ön kapak
- Paslanmaz bağlantı parçaları



## C IŞIK RENGİ SEÇENEKLERİ

● WW: Sıcak Beyaz 3000K	● R: Kırmızı 625nm
● NW: Doğal Beyaz 4000K	● G: Yeşil 525nm
● CW: Soğuk Beyaz 6500K	● B: Mavi 465nm
● RGB	● A: Amber 590nm

## O LENS SEÇENEKLERİ

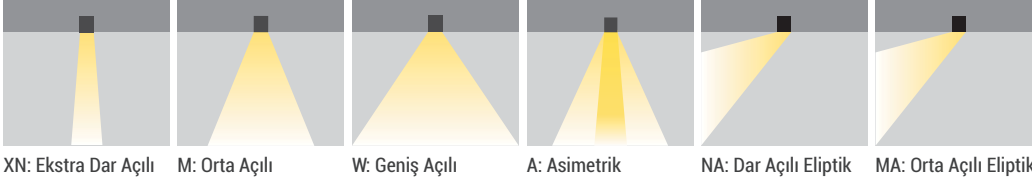

## G GÖVDE RENGİ SEÇENEKLERİ



## M MONTAJ SEÇENEKLERİ

Direkli Seçenekler

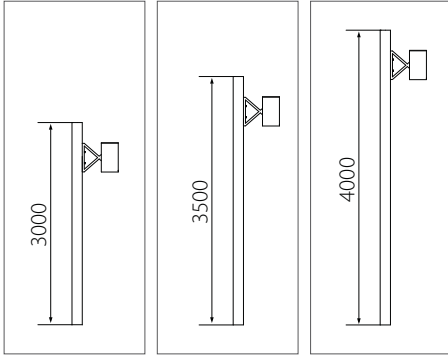

## OPSİYONEL KONTROL AKSESUARLARI

Renk Tipi	RC	PWM	INV PWM	DMX	DALI	0-10V DC	TRIAC
WW-NW-CW	•	•			•	•	
R,G,B,A	•	•			•	•	
RGB	•	•					
RGBA/W							
RGB DMX							
WHITE DMX							

## ÜRÜN DİYAGAMLARI

Polar Diyagramı

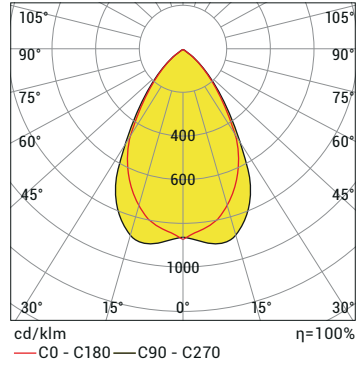

Koni Diyagramı

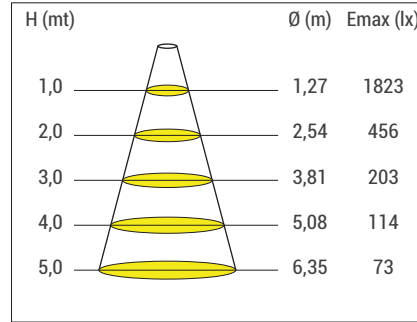

SRB 9 CW 60D 22W 220V AC IP65

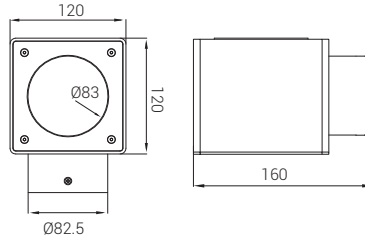

Ölçüler mm'dir.

SSA PCB & LED & Güç  
Işık rengi  
Optik / Lens  
Gövde rengi  
Ek parçalar

## P LED & GÜÇ SEÇENEKLERİ

Ürün Adı	Işık Rengi	Çalışma Voltajı (V)	LED Miktarı (Adet)	Güç (W)	Işık Akısı (Lümen)	Çap (mm)	Ürün ağırlığı (kg)
SSA D9	WW-NW-CW	220V AC DOB	9	12	1.150	Ø83	2,3
SSA D9	WW-NW-CW	220V AC DOB	18	24	2.300	Ø83	2,8

\* Güç ve lümen değerleri lenssiz üründe "soğuk beyaz (CW) LED" için verilmiştir.

### ELEKTROMEKANİK ÖZELLİKLER

- Elektrostatik toz boyalı DKP gövde
- Alüminyum soğutucu
- Polikarbon ön kapak
- Paslanmaz bağlantı parçaları

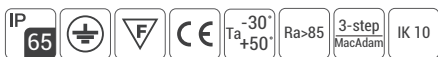

# Croma Street SSA

## C IŞIK RENGİ SEÇENEKLERİ

● WW: Sıcak Beyaz	3000K
● NW: Doğal Beyaz	4000K
● CW: Soğuk Beyaz	6500K

## O LENS SEÇENEKLERİ



XN: Ekstra Dar Açılı M: Orta Açılı W: Geniş Açılı

## G GÖVDE RENK SEÇENEKLERİ



## E EK PARÇA SEÇENEKLERİ

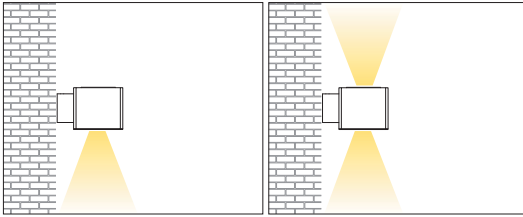

01: Tek taraflı 02: İki taraflı

## OPSİYONEL KONTROL AKSESUARLARI

Renk Tipi	RC	PWM	INV PWM	DMX	DALI	0-10V DC	TRIAC
WW-NW-CW							
R,G,B,A							

## ÜRÜN DİYAGRAMLARI

Polar Diyagramı

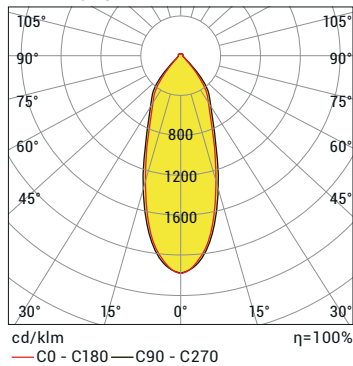

Koni Diyagramı

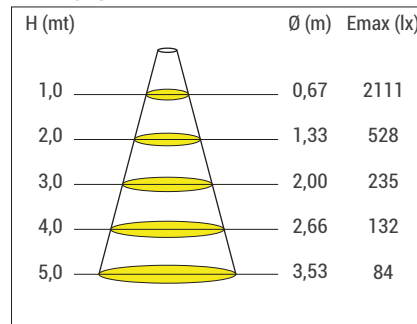

SSA D9 CW 30D 12W 220V AC IP65



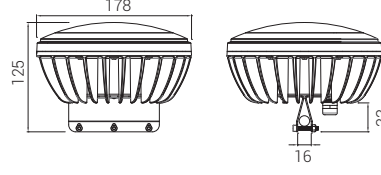

Ölçüler mm'dir.

PCB & LED & Güç  
Işık rengi  
Optik / Lens  
**SCG5 P C O**

## P LED & GÜÇ SEÇENEKLERİ

Ürün Adı	Işık Rengi	Çalışma Voltajı (V)	LED Miktarı (Adet)	Güç (W)	Işık Akısı (Lümen)	Ölçüler (mm)	Ürün ağırlığı (kg)
SCG5	WW-NW-CW	220V AC	18	25	2.375	178x125	1,9
SCG5	RGB	24 V DC	18	25	-	178x125	1,75

\* Güç ve lümen değerleri lenssiz üründe "soğuk beyaz (CW) LED" için verilmiştir.

### ELEKTROMEKANİK ÖZELLİKLER

- Krom kaplı spot aynası
- Elektrostatik toz boyalı alüminyum enjeksiyon gövde
- Polikarbon armatür camı
- Çelik halat ile asılarak kullanılır.

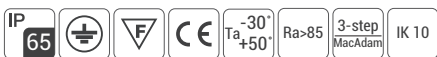

# Croma Street SCG5

## C IŞIK RENGİ SEÇENEKLERİ

● WW: Sıcak Beyaz 3000K	● R: Kırmızı 625nm
● NW: Doğal Beyaz 4000K	● G: Yeşil 525nm
● CW: Soğuk Beyaz 6500K	● B: Mavi 465nm
● RGB	● A: Amber 590nm

## O LENS SEÇENEKLERİ



XN: Ekstra Dar Açılı

M: Orta Açılı

W: Geniş Açılı

XW: Lenssiz

## OPSİYONEL KONTROL AKSESUARLARI

Renk Tipi	RC	PWM	INV PWM	DMX	DALI*	0-10V DC*	TRIAC
WW-NW-CW	●	●			●	●	
R,G,B,A	●	●			●	●	
RGB	●	●					

\* Yalnızca 24V ile yapılabilir.

## ÜRÜN DİYAGRAMLARI

Polar Diyagramı

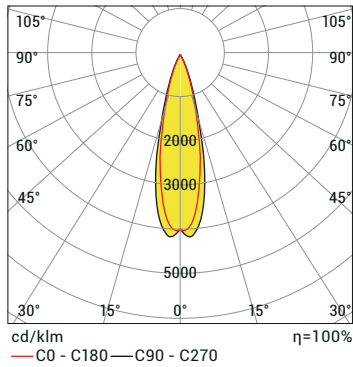

Koni Diyagramı

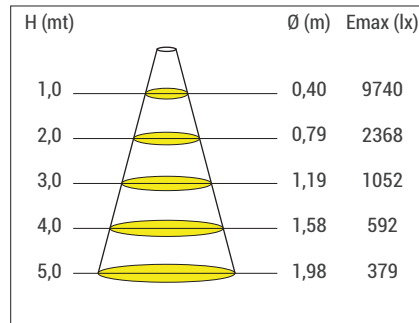

SCG5 18 CW 25D 25W 220V AC IP65

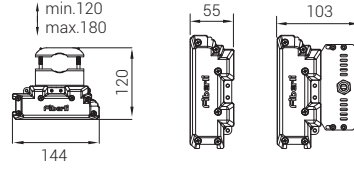

Ölçüler mm'dir.

PCB & LED & Güç  
Işık rengi  
Optik / Lens  
Montaj

**SWS P C O M**

## P LED & GÜÇ SEÇENEKLERİ

Ürün Adı	Işık Rengi	Çalışma Voltajı (V)	LED Miktarı (Adet)	Güç (W)	Işık Akısı (Lümen)	Ölçüler (mm)	Ürün ağırlığı (kg)
SWS36	WW-NW-CW	220V AC	36	36	4.000	320	2,9
SWS54	WW-NW-CW	220V AC	54	54	6.000	480	4,3
SWS72	WW-NW-CW	220V AC	72	72	8.000	610	5,3
SWS36	WW-NW-CW	220V AC DOB	36	36	4.000	320	2,3
SWS54	WW-NW-CW	220V AC DOB	54	54	6.000	480	3,5
SWS72	WW-NW-CW	220V AC DOB	72	72	8.000	610	4,2
SWS36	WW-NW-CW	24V DC	36	36	3.900	320	2,3
SWS54	WW-NW-CW	24V DC	54	54	5.900	480	3,5
SWS72	WW-NW-CW	24V DC	72	72	7.900	610	4,2

\* Güç ve lümen değerleri lenssiz üründe "soğuk beyaz (CW) LED" için verilmiştir.

### ELEKTROMEKANİK ÖZELLİKLER

- En az 20 mikron eloksallı alüminyum ekstrüzyon profil
- Paslanmaz armatür ayağı,
- Polikarbon armatür camı
- Elektrostatik toz boyalı alüminyum enjeksiyon yan kapak
- Yüksek verimli grup lens

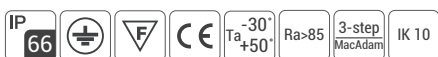

# Croma Street SWS

## C IŞIK RENGİ SEÇENEKLERİ

● WW: Sıcak Beyaz 3000K	● R: Kırmızı 625nm
● NW: Doğal Beyaz 4000K	● G: Yeşil 525nm
● CW: Soğuk Beyaz 6500K	● B: Mavi 465nm
	● A: Amber 590nm

## O LENS SEÇENEKLERİ



XN: Ekstra Dar Açılı M: Orta Açılı W: Geniş Açılı XW: Lensiz

## M MONTAJ SEÇENEKLERİ



22: Boru Montaj 23: Halatlı Montaj 23: Halatlı Montaj\*  
\*220V DOB ve 24V içindir.

## OPSİYONEL KONTROL AKSESUARLARI

Renk Tipi	RC	PWM	INV PWM	DMX	DALI	0-10V DC	TRIAC
WW-NW-CW	●	●				●	
R,G,B,A	●	●				●	

## ÜRÜN DİYAGRAMLARI

Polar Diyagramı

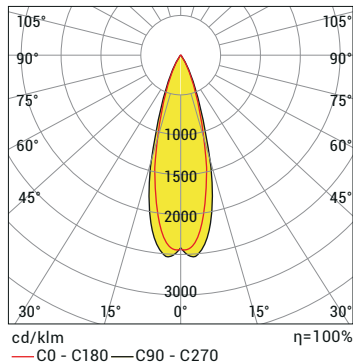

Koni Diyagramı

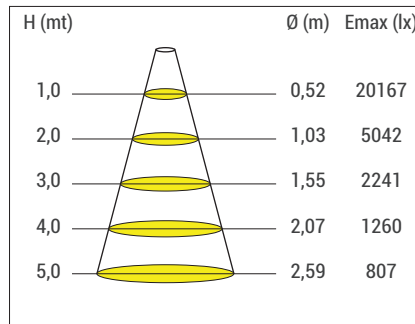

SWS72 CW 25D 72W 220V AC IP66