



Linear Armatürler

LEDLine Endless Recessed Linear 25



Algorithm İş Merkezi, Rusya

LEDLine Endless Recessed Linear 25

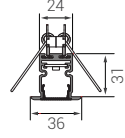
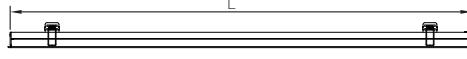

Ölçüler mm'dir.

ERL25 **P** **C** **U**

PCB & LED & Güç

Işık rengi

Üst parça seçenekleri

P GÜÇ SEÇENEKLERİ

Ürün Adı	Işık Rengi	Çalışma Voltajı (V)	Güç (W)	Işık Akısı (Lümen)	Uzunluk (L) (cm)	Ürün ağırlığı (kg/mt)
ERL25	WW-NW-CW	24V DC	7	365	100	0,95
ERL25	WW-NW-CW	24V DC	14	705	100	0,95
ERL25	WW-NW-CW	24V DC	24	910	100	0,95

* Güç ve lümen değerleri "soğuk beyaz (CW) LED" için verilmiştir.

ELEKTROMEKANİK ÖZELLİKLER

- En az 20 mikron eloksalı alüminyum ekstrüzyon profil
- Paslanmaz bağlantı parçaları
- UV korumalı ABS yan kapak
- UV korumalı difüze polikarbon üst kapak
- 24 W/m'ye kadar soğutma kapasitesi
- Gömme kullanıma uygun
- Maksimum 4 metrelik parçalar halinde üretilebilir.



C IŞIK RENGİ SEÇENEKLERİ

● WW: Sıcak Beyaz	3000K
● NW: Doğal Beyaz	4000K
● CW: Soğuk Beyaz	6500K
● RGB	

*Opsiyonel olarak farklı renklerde yapılabilir.

U ÜRÜN SEÇENEKLERİ

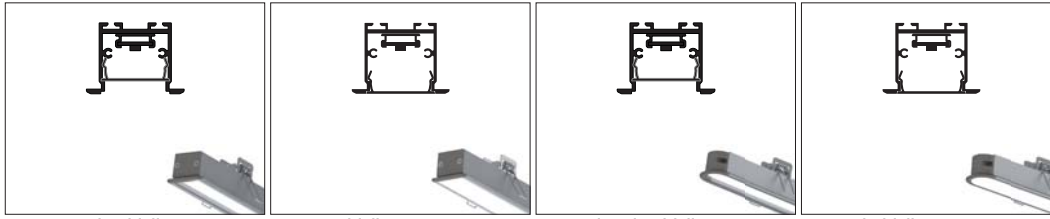

05: Düz Derin Bitişli Yüzey

06: Düz Bitişli Yüzey

07: Oval Derin Bitişli Yüzey

08: Oval Bitişli Yüzey

ÜRETİLEBİLİRLİK ÖZELLİKLERİ ERL25 DÜZ

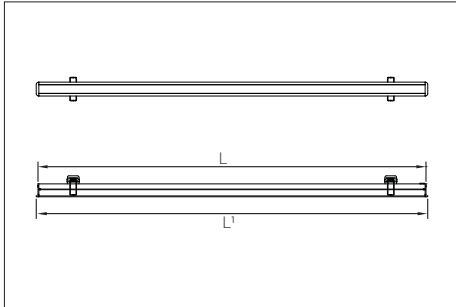

Ürün Kodu	*Min. Ölçü (L) mm	**Üretilebilirlik Katları mm	Güç (W)	Dış Ölçü (L1) mm
ERL25	120	100	7	L+14
ERL25	220	200	12	L+14
ERL25	120	100	14	L+14
ERL25	153	133	18	L+14
ERL25	120	100	24	L+14
ERL25	220	200	7	L+14
ERL25	120	100	14	L+14

ÜRETİLEBİLİRLİK ÖZELLİKLERİ ERL25 OVAL

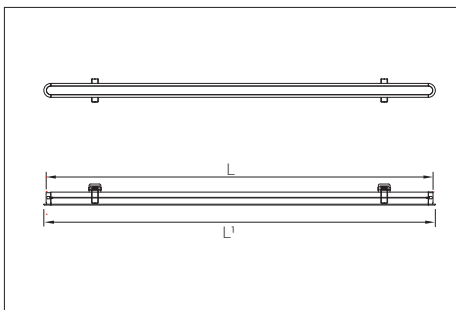

Ürün Kodu	*Min. Ölçü (L) mm	**Üretilebilirlik Katları mm	Güç (W)	Dış Ölçü (L1) mm
ERL25	125	100	7	L+14
ERL25	225	200	12	L+14
ERL25	125	100	14	L+14
ERL25	158	133	18	L+14
ERL25	125	100	24	L+14
ERL25	225	200	7	L+14
ERL25	125	100	14	L+14

* "L" ölçüsü yan kapaklar dahil profil uzunluğudur.

** Üretilebilirlik katları min. ölçünün üstüne eklenerek hesaplanmalıdır. (L= min. ölçü + (üret.kat. x adet))

LEDLine Endless Recessed Linear 25

OPSİYONEL KONTROL AKSESUARLARI

Renk Tipi	RC	PWM	INV PWM	DMX*	DALI	0-10V DC	TRIAC
WW-NW-CW	•	•			•	•	
R,G,B,A					•	•	
RGB*	•	•					
RGBA/W							
RGB DMX				•			
WHITE DMX				•			

*Ürün güçleri değişebilir.

ÜRÜN DİYAGRAMLARI

Polar Diyagramı

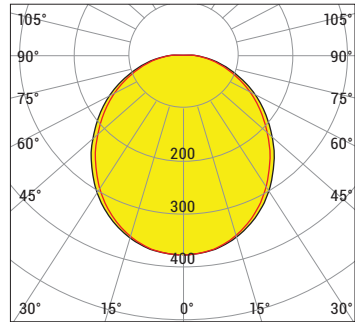

cd/klm
—C0 - C180 —C90 - C270

Koni Diyagramı

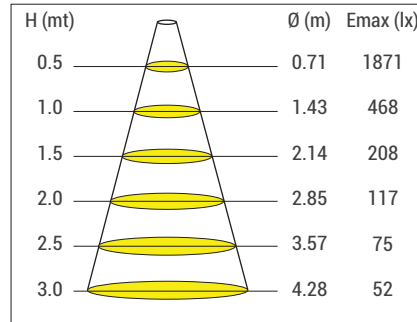

ERL25 CW 120D 24W 24V DC IP44D